



Bergstrom

TU ESPACIO DE VIDA CONFORTABLE

ENFRIADOR ECOLÓGICO

EVER

SISTEMA EVAPORATIVO AUTÓNOMO

Referencia: 1003971795



Gama Caravanning



Bergstrom

**PATENTED
TECHNOLOGY**

MANUAL DE USUARIO **ES**

USER'S HANDBOOK **EN**

MANUEL DE L'UTILISATEUR **FR**

BENUTZERHANDBUCH **GE**

MANUALE DELL'UTENTE **IT**

CE

En primer lugar, permítenos felicitarte por tu decisión de adquirir el **Enfriador Ecológico EVER** de nuestra gama **Caravanning**. Con ello te has convertido en propietario de un enfriador ecológico de altas prestaciones fabricado por **Bergstrom** para ser utilizado en autocaravanas y otros vehículos de recreo a motor parado o en marcha. **EVER** es la opción más apropiada para mantener seguros y frescos a las animales domésticos.

EVER está diseñado con la más avanzada tecnología para lograr un eficaz rendimiento, una reducción en el gasto de combustible y en las emisiones de CO₂ a la atmósfera. Son estas características lo que lo hace único en el mercado de los vehículos de recreo y que te dará muchas satisfacciones si lo utilizas correctamente y le dedicas el mantenimiento y los cuidados necesarios.

Este manual refleja los últimos avances técnicos de esta gama en el momento de la publicación. No obstante, pueden existir pequeñas diferencias, debidas al perfeccionamiento continuo.

Todas las indicaciones de este manual se publican sin compromiso. En especial, **Bergstrom** se reserva el derecho a introducir, sin previo anuncio y sin dar a conocer los motivos, cambios en los datos técnicos, los precios, los colores, las formas, el diseño, el equipamiento y el material, así como en las prestaciones de servicio; también se reserva el derecho a adaptar sus equipos a las condiciones locales en determinados mercados y a finalizar la producción de un modelo determinado sin anuncio previo. **Bergstrom** no asume responsabilidad alguna en relación con dificultades en la disponibilidad del equipo, con diferencias entre las imágenes o descripciones y el modelo concreto, ni con errores u omisiones en esta publicación.

© 2025 Dirna Bergstrom SLU. España

Todos los derechos reservados

Queda prohibida la reproducción de cualquier tipo sin la autorización por escrito del propietario intelectual.

Este documento es válido para los siguientes modelos: **EVER gama CARAVANING**



ER-0022/1999



RA02-0027/2012
IATF: 0323311



GA-2021/0140



De conformidad con la normativa internacional de gestión de calidad ISO 9001, Calidad en Automoción IATF 16949 y Gestión Ambiental ISO 14001, Dirna Bergstrom utiliza procesos de aseguramiento de la excelencia para garantizar la máxima calidad de sus productos. Certificado por IQNet Quality System.

Lea atentamente este documento antes de usar el producto.

Conserve este documento para futuras consultas.

Tiene a su disposición todos los manuales del producto en su versión digital (PDF) en <https://bergstrominternational.com/>



Cualquier operación de venta o de garantía está sometida a nuestras condiciones generales de venta en su versión más actualizada, publicada en nuestra página web <https://bergstrominternational.com/>

Advertencias sobre el manejo del producto:

- >> Utilice **EVER** solo para los fines previstos por el fabricante. No realice modificaciones al equipo sin el consentimiento escrito del fabricante.
- >> No se permite la puesta en marcha del equipo si este presenta daños o si su cable de alimentación parece estar dañado o incompleto.
- >> **EVER** solo puede ser utilizado por niños mayores de 8 años y personas con capacidades físicas, sensoriales o mentales reducidas o falta de experiencia y conocimiento, si se les supervisa o se les da formación apropiada respecto al uso del equipo de una manera segura y comprenden los peligros que implica.
- >> **EVER** no es un juguete, por lo que no deje que los niños jueguen con el equipo.
- >> **ATENCIÓN:** Antes de poner en marcha el enfriador, asegurarse de que tanto el cable de conexión de alimentación general de la unidad como el cable de comprobación de carga de la batería están correctamente conectados.
- >> No introduzca los dedos ni ningún objeto en las ventanillas de ventilación.

**Uso adecuado del producto:**

- >> **EVER** es un enfriador ecológico de techo de altas prestaciones apropiado para ser utilizado en caravanas y otros vehículos de recreo. No es adecuada su instalación y funcionamiento en maquinaria agrícola ni de construcción sujeta a intensas vibraciones.
- >> Para asegurar el correcto funcionamiento de la unidad, se recomienda mantener el vehículo en posición horizontal o, de no ser posible, situar la parte delantera del enfriador en la posición más elevada. Si la advertencia  llega a aparecer en pantalla, el modo **AUTO** o **MANUAL** volverá a activarse una vez el vehículo esté mejor nivelado.
- >> Si no está seguro de cómo utilizar **EVER**, revise este manual o póngase en contacto con su instalador o directamente con **Bergstrom**.



CARACTERÍSTICAS TÉCNICAS

ENFRIADOR ECOLÓGICO EVER	
Tensión	12 V
Consumo eléctrico en funcionamiento	1,4 - 7,3 A
Flujo de aire	Autorregulable / Seleccionable
Número de velocidades de ventilación	8
Caudal de aire máximo	420 m ³ /h
Dimensiones unidad externa (L x A x H)	860 x 787 x 197 mm
Peso unidad externa	16 kg
Dimensiones de la consola interior (L x A x H)	520 x 520 x 65 mm
Peso consola interior	2 kg
Peso de los componentes de montaje	5 kg
Modos de funcionamiento	AUTO - MANUAL - VENTILACIÓN
Panel de control	Panel táctil
Mando a distancia	IR
Configuración de auto-apagado	Sí (desde 15' hasta 9 h)
Luz ambiental LED	Sí
Cableado de alimentación	Incluido
Largo ideal del vehículo	Hasta 7 m
Dimensiones de la abertura del techo	400 x 400 mm
Espesor del techo	Desde 30 mm hasta 60 mm

Bergstrom declara que el enfriador **EVER** cumple con los requerimientos de las siguientes Directivas CE y que se han aplicado las normas y especificaciones técnicas armonizadas enumeradas a continuación:

- Directiva CE 2006/42/EU
- Directiva CE 2011/65/EU
- Directiva CE 2014/30/EU

FUNCIONAMIENTO DEL PANEL DE CONTROL

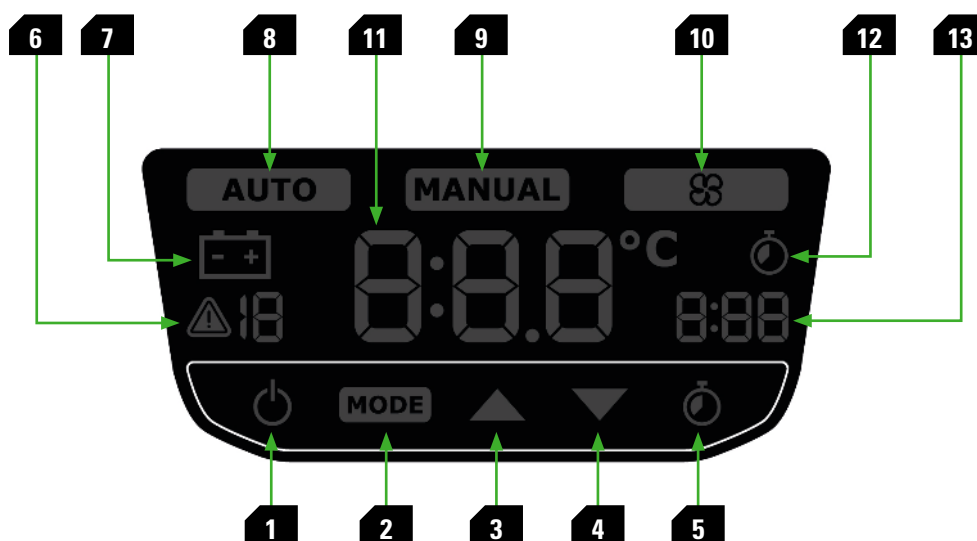

- 1 ON/OFF:** Botón de Encendido / Apagado del enfriador. Al presionar una vez, la unidad se enciende y queda lista para su funcionamiento. Al pulsar con el enfriador encendido, la unidad se apaga.

Una pulsación larga del botón Encendido / Apagado enciende la iluminación LED a su máxima intensidad, si se mantiene pulsado este botón, la intensidad de iluminación se irá reduciendo en saltos de 20% cada medio segundo aproximadamente, cuando se suelte el botón, la iluminación quedará encendida en la intensidad en la que estuviera el LED.









- 2 MODE:** Selección del modo de funcionamiento de la unidad entre AUTO, MANUAL y VENTILACIÓN.

Modos de funcionamiento:

- **AUTO:** Funcionamiento automático: Permite seleccionar la temperatura de impulsión entre 18 y 27 °C (64,4 - 80,6 °F). El usuario puede seleccionar el funcionamiento de la unidad entre 8 velocidades de soplador diferentes. Mientras la unidad esté funcionando en modo automático, el display mostrará la velocidad del soplador y la temperatura de impulsión de forma alterna cada 5 segundos.
- **MANUAL:** Funcionamiento manual: El usuario puede seleccionar la velocidad del soplador de la unidad entre 8 velocidades diferentes con el enfriador funcionando a su máxima capacidad frigorífica. Mientras la unidad esté funcionando en modo manual, el display mostrará únicamente la velocidad del soplador seleccionada.
- **VENTILACIÓN:** Función ventilador: Permite seleccionar la velocidad del soplador entre 8 velocidades. Durante este modo de funcionamiento el enfriador solo impulsará aire a temperatura ambiente.

- 3** Botón de incremento de selección de temperatura de 0,5 °C en el modo de funcionamiento AUTO, de tiempo en la CONFIGURACIÓN DE AUTO-APAGADO y de velocidad de soplador

en los modos de funcionamiento AUTO, MANUAL y VENTILACIÓN. En el modo AUTO una pulsación larga incrementa la velocidad del soplador. En el modo CONFIGURACIÓN DE AUTO-APAGADO cada pulsación incrementa 15' el tiempo de apagado automático.

- 4** Botón de reducción de selección de temperatura de 0,5 °C en el modo de funcionamiento AUTO, de tiempo en la CONFIGURACIÓN DE AUTO-APAGADO y de velocidad de soplador en los modos de funcionamiento AUTO, MANUAL y VENTILACIÓN. En el modo AUTO una pulsación larga reduce la velocidad del soplador. En el modo CONFIGURACIÓN DE AUTO-APAGADO cada pulsación disminuye 15' el tiempo de apagado automático.
- 5** **RELOJ:** Botón de activación del modo CONFIGURACIÓN DE AUTO-APAGADO y confirmación del tiempo seleccionado de auto-apagado.
- 6** Indicadores de advertencia de incidencia durante el funcionamiento de la unidad:
- ▲ : Error de la sonda de humedad y temperatura.
 - ▲ : Error de la bomba de agua.
 - ▲ : Error del soplador.
 - ▲ : Error de suministro de agua.
 - ▲ : Recomendación de sustitución del filtro de humedad.
 - ▲ : Error de la electroválvula, relé o fusible de 5A.
 - ▲ : Error de inclinación del equipo.
 - ▲ : Advertencia de batería baja.
 - : Error nivel de batería insuficiente.
- 7** Led Indicador de nivel de batería insuficiente.
- 8** Led indicador de funcionamiento de la unidad en modo AUTO.
- 9** Led indicador de funcionamiento en modo de MANUAL.
- 10** Led indicador de funcionamiento en modo VENTILACIÓN.
- 11** **Display:** Pantalla donde se muestra la temperatura, la velocidad del soplador o el tiempo de auto-apagado dependiendo del modo de funcionamiento de la unidad. Mientras se esté realizando una selección, los dígitos permanecerán en azul, una vez alcanzado el valor deseado, este cambiará a color blanco transcurridos unos segundos confirmando la selección. Una vez fijado un valor, la intensidad del display disminuirá tras 10" de inactividad, apagándose por completo después de 35" sin actividad.
- 12** Led indicador de funcionamiento del modo auto-apagado.
- 13** Indicador de tiempo restante del temporizador de auto-apagado.

MANDO A DISTANCIA



- 1 ON/OFF:** Botón de Encendido / Apagado de la unidad. Al presionar una vez, la unidad se enciende y queda lista para su funcionamiento. Al pulsar con el enfriador encendido, la unidad se apaga.
- 2 MODE:** Selección del modo de funcionamiento de la unidad entre AUTO, MANUAL y VENTILACIÓN.
- 3 RELOJ:** Activación del modo CONFIGURACIÓN DE AUTO-APAGADO y confirmación del tiempo seleccionado de auto-apagado.
- 4** Botón de encendido, apagado y cambio de las distintas intensidades de la iluminación LED.
- 5** Botón de incremento de selección de temperatura de 0,5 °C en el modo de funcionamiento AUTO, de tiempo en la CONFIGURACIÓN DE AUTO-APAGADO y de velocidad de soplador en los modos de funcionamiento AUTO, MANUAL y VENTILACIÓN. En el modo AUTO una pulsación larga incrementa la velocidad del soplador. En el modo CONFIGURACIÓN DE AUTO-APAGADO cada pulsación incrementa 15' el tiempo de apagado automático.
- 6** Botón de reducción de selección de temperatura de 0,5 °C en el modo de funcionamiento AUTO, de tiempo en la CONFIGURACIÓN DE AUTO-APAGADO y de velocidad de soplador en los modos de funcionamiento AUTO, MANUAL y VENTILACIÓN. En el modo AUTO una pulsación larga reduce la velocidad del soplador. En el modo CONFIGURACIÓN DE AUTO-APAGADO cada pulsación disminuye 15' el tiempo de apagado automático.

CONFIGURACIÓN INICIAL DE LA UNIDAD

 **Atención:** Antes de poner en marcha el enfriador por primera vez, asegurarse de que tanto el cable de conexión de alimentación general de la unidad como el cable de comprobación de carga de la batería están correctamente conectados.

Al conectar la unidad a tensión por primera vez, el equipo mostrará inicialmente la versión de software de la unidad en el display.



Transcurridos unos segundos, entrará en el modo de configuración inicial permitiendo seleccionar desde el panel de control el tipo de batería del que dispone el vehículo y a la que está conectada la unidad, seleccionando entre batería de plomo (Pb) o batería de litio (Li). Seleccione la opción deseada con los botones de incremento o reducción del panel de control o del mando a distancia y confirme esta opción con el botón ON/OFF de Encendido / Apagado del enfriador.

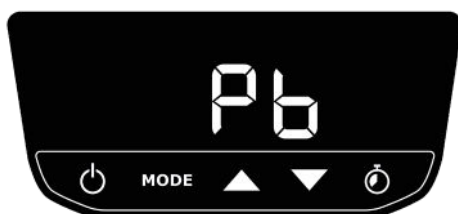

Para finalizar la configuración, el usuario deberá seleccionar la escala de medida en la que el enfriador medirá la temperatura seleccionando entre grados celsius (°C) o grados fahrenheit (°F). Seleccione la opción deseada con los botones de incremento o reducción del panel de control o del mando a distancia y confirme esta opción con el botón ON/OFF de Encendido / Apagado del enfriador. Tras esta última confirmación la unidad pasará a modo "Stand by" y estará preparada para su encendido.

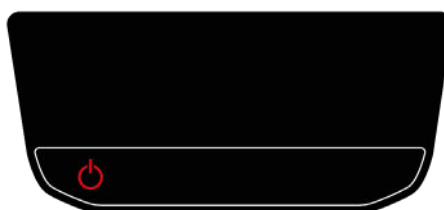

Si se desea volver a configurar el tipo de escala de medida de la temperatura, bastará con pulsar al mismo tiempo los botones MODE y RELOJ del panel de control durante unos segundos con la unidad apagada para volver a acceder a la configuración. Para cambiar la selección del tipo de batería a la que está conectada la unidad, esta deberá reiniciarse desconectándola totalmente de la alimentación.

Nota: En este menú de configuración también se podrá eliminar del panel de control la advertencia  4 - Recomendación de sustitución del filtro de humedad.



Atención: En la primera puesta en marcha, utilizar el modo manual en 8ª velocidad para conseguir una rápida humectación del filtro. Téngase en cuenta, que durante este proceso pueden producirse varios accionamientos de la electroválvula y de la bomba hasta alcanzar un estado de equilibrio en el depósito de agua del enfriador.

ENCENDIDO DE LA UNIDAD

Para encender el enfriador **EVER** debe pulsarse el botón ON/OFF del panel de control o del mando a distancia. La primera vez que se encienda el enfriador, este arrancará en modo de funcionamiento automático (AUTO) con los parámetros establecidos de fábrica. En posteriores encendidos, el enfriador arrancará con la última configuración seleccionada por el usuario antes del apagado.

SELECCIÓN DE MODOS DE FUNCIONAMIENTO

Para cambiar el modo de funcionamiento de la unidad, con el equipo encendido, pulsar el botón MODE del panel de control o del mando a distancia hasta alcanzar la opción deseada entre los modos AUTO, MANUAL y VENTILACIÓN. Mientras se esté seleccionando un modo de funcionamiento, las distintas opciones se irán iluminando en azul, cuando se alcance la opción deseada, esperar unos segundos hasta que esta quede iluminada en blanco confirmando la selección. Una vez fijado un modo de funcionamiento, la intensidad del display disminuirá tras 10" de inactividad y finalmente se apagará por completo transcurridos 35" sin actividad.

MODOS DE FUNCIONAMIENTO AUTOMÁTICO - AUTO

Al seleccionar el modo de funcionamiento automático (AUTO), el usuario podrá seleccionar la temperatura objetivo de impulsión entre 18 y 27 °C (64,4 - 80,6 °F). La temperatura objetivo puede modificarse mediante los botones de incremento y reducción del panel de control y del mando a distancia. La velocidad del soplador podrá modificarse mediante pulsaciones largas de los botones de incremento y reducción del panel de control y del mando a distancia. Durante el funcionamiento del modo AUTO, el display mostrará la velocidad del soplador y la temperatura objetivo seleccionada de manera alterna cada 5 segundos.

MODOS DE FUNCIONAMIENTO MANUAL

Al seleccionar el modo de funcionamiento MANUAL, El usuario podrá seleccionar el funcionamiento de la unidad entre 8 velocidades de soplado diferentes con el enfriador funcionando a su máxima capacidad frigorífica. Mientras la unidad esté funcionando en modo MANUAL, el display mostrará

únicamente la velocidad del soplador. La velocidad del soplador se podrá modificar a través de los botones de incremento y reducción tanto del panel de control como del mando a distancia.

MODO DE FUNCIONAMIENTO VENTILADOR

Una vez seleccionado el modo de funcionamiento VENTILADOR, el usuario podrá seleccionar la velocidad de funcionamiento del soplador entre 8 velocidades diferentes. En este modo de funcionamiento el enfriador solo impulsará aire a temperatura ambiente. La velocidad del soplador se podrá modificar a través de los botones de incremento y reducción tanto del panel de control como del mando a distancia. Mientras la unidad esté funcionando en modo VENTILADOR, el display mostrará únicamente la velocidad del soplador.

CONFIGURACIÓN DE AUTO-APAGADO

Al activar el temporizador de funcionamiento a través del botón RELOJ del panel de control o del mando a distancia, el usuario podrá establecer mediante los botones de incremento y reducción un tiempo de funcionamiento de la unidad entre 15 minutos y 9 horas a intervalos de 15', tras el cual, el enfriador se apagará por completo. Mientras se esté realizando la selección, los distintos rangos de tiempo estarán iluminados en azul, cuando se alcance el tiempo deseado este será fijado pulsando el botón RELOJ de nuevo. Se puede modificar un tiempo ya seleccionado editándolo mediante el botón RELOJ y los botones de incremento y reducción del panel o del mando a distancia.

SUSTITUCIÓN DE LA BATERÍA DEL MANDO A DISTANCIA



El mando a distancia utiliza una batería CR2025 de 3V.



EU Directive 2012/19/EU

Waste of electrical and electronic equipment (WEEE)

Nota sobre la protección medioambiental:

Los aparatos eléctricos y electrónicos, así como las baterías, no se deben evacuar en la basura doméstica. El usuario está legalmente obligado a llevar los aparatos eléctricos y electrónicos, así como pilas y pilas recargables, al final de su vida útil a los puntos de recogida comunales o a devolverlos al lugar donde los adquirió. Los detalles quedaran definidos por la ley de cada país. El símbolo en el producto, en las instrucciones de uso o en el embalaje hace referencia a ello.

RECOMENDACIONES GENERALES

- >> El filtro de humedad (1) y los conjuntos filtro de agua (2) deberán ser sustituidos cuando el display del enfriador muestre la advertencia nº 4, cada 2 años o, antes si las circunstancias ambientales lo requieren.
Para eliminar la advertencia nº 4 del panel de control bastará con acceder al menú de configuración pulsando los botones MODE y RELOJ al mismo tiempo del panel de control durante unos segundos con la unidad apagada.
- >> En invierno será conveniente vaciar el agua del circuito para evitar daños por posibles heladas.
- >> También durante el período invernal será necesario instalar las cubiertas protectoras (A y B) para evitar la entrada del aire exterior dentro del vehículo.
- >> Si se va a limpiar el enfriador con manguera a presión, las entradas de aire de la unidad deberán ser cubiertas con las tapas protectoras (A y B). Dichas piezas deberán desmontarse al volver a poner en funcionamiento el enfriador.

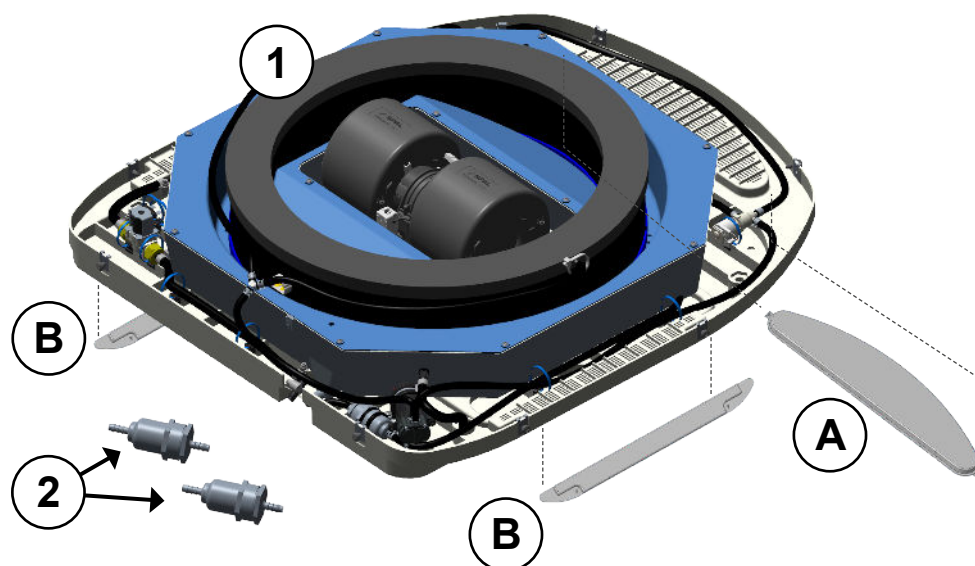



Montaje de las cubiertas protectoras de invierno

Cuando el equipo no vaya a ser usado durante períodos prolongados de tiempo, especialmente en invierno, se recomienda cubrir las rejillas de entrada de aire frontal y laterales del enfriador con las cubiertas protectoras suministradas para tal efecto. Estas cubiertas protectoras van marcadas con la palabra "INVIERNO" en su reverso.

Cubierta protectora frontal (imagen A):

Se usará para cubrir la rejilla de entrada de aire frontal del enfriador como se muestra en la imagen.

Ajustar la cubierta protectora fijándola por los extremos, primero uno y después el otro, insertando las pestañas en los orificios de alojamiento en la base de la unidad.

Cubiertas protectoras laterales (una a cada lado; Imagen B)

Se usarán para cubrir las 2 rejillas laterales del enfriador como se muestra en la imagen.

Las cubiertas se ajustarán fijándolas por los extremos, primero uno y después el otro, insertando las pestañas en los orificios de alojamiento en los laterales de la base de la unidad.

Desmontaje de las cubiertas protectoras de invierno

Para desmontar las cubiertas protectoras, soltar cada pestaña de fijación de los orificios de alojamiento de la base del enfriador.



IMPORTANTE

El enfriador ecológico **EVER** funciona tomando aire del exterior del vehículo. Es esencial que este aire no se estanque en el interior ya que puede producir un exceso de humedad. Todos los vehículos actuales están equipados con rejillas de renovación de aire, pero en caso de no existir, el instalador deberá instalarlas garantizando la ventilación del vehículo.

Por su parte, el usuario deberá vigilar periódicamente que las rejillas de ventilación no estén obstruidas.

El usuario, también deberá revisar periódicamente, al menos cada 6 meses, el estado de los cableados de conexión al vehículo, en especial los conectores estancos.



ATENCIÓN: El incumplimiento de estas indicaciones puede causar daños a personas o componentes o provocar el mal funcionamiento del equipo.



ATENCIÓN: EVER solo debe emplear agua potable para su funcionamiento.

El enfriador ecológico **EVER** y su instalación deberá limpiarse y desinfectarse al menos una vez al año, cuando se ponga en marcha por primera vez, después de una parada superior a un mes o, tras una reparación o modificación que afecte a la instalación por la que circule el agua. Cuando se detecte presencia de suciedad, incrustaciones o sedimentos, se procederá a su limpieza y desinfección.

Las piezas desmontables serán limpiadas a fondo y desinfectadas sumergiéndolas con un producto biocida adecuado y aclarándolas posteriormente con abundante agua fría. Los elementos fijos o difíciles de desmontar se cubrirán con un paño limpio impregnado en desinfectante durante el tiempo necesario en función del biocida utilizado y serán posteriormente aclaradas con abundante agua.

Acceso y desmontaje al depósito de agua:

- Desmontar tapa exterior del equipo quitando los (8) tornillos de fijación.
- Desconectar la tubería de agua de entrada al filtro de humedad.
- Quitar filtro de humedad.
- Desconectar el cable de los (2) sensores de nivel situados en la parte superior del depósito de agua.
- Desconectar todos los tubos del depósito de agua:
 - o Entrada general al depósito.
 - o Salida de la bomba.
- Desconectar tubo que une el depósito de agua con el filtro.
- Extraer conjunto depósito de agua.

El montaje se realizará en el orden inverso al desmontaje.

Procedimiento de limpieza y desinfección del depósito:

- Limpiar a fondo las superficies eliminando las incrustaciones y adherencias. Aclarar con agua.
- Desinfectar con un producto biocida para tal efecto.
- Neutralizar biocida aclarando el depósito con abundante agua.
- Llenar el depósito con agua apta para el consumo y restablecer las condiciones de uso normales.

Dirna Bergstrom no se hace responsable de los daños ocasionados por la utilización, en el sistema de circulación de agua, de productos nocivos o no autorizados.

El usuario es el único responsable del uso y mantenimiento higiénico y sanitario del producto para garantizar el correcto funcionamiento del mismo sin consecuencias para la salud.

Firstly, may we congratulate you on your decision to purchase the **EVER Ecological Cooler** from our Caravaning range. You are now the owner of a high-performance ecological cooler manufactured by **Bergstrom** for use in motorhomes and other recreational vehicles, regardless of whether the engine is running or not. **EVER** is the best choice when it comes to keeping pets cool and safe.

EVER is a technologically advanced solution that optimises performance and reduces energy consumption in your vehicle’s auxiliary battery. These are the features that make it unique on the recreational vehicle climate control market, and will give you great satisfaction if used correctly.

The manual includes the latest technological advances in this range at the time of publication. However, continuous improvement means there may be minor differences.

All indications published in this manual are non-binding. In particular, **Bergstrom** reserves the right to make changes to the technical details, prices, colours, shapes, design, equipment, material and functions of the service without prior notice and without giving its reasons; it also reserves the right to adapt its equipment to local conditions in certain markets, and to end production of a given model without prior notice. **Bergstrom** shall be in no way liable for any issues around the availability of equipment, for differences between pictures or descriptions and the actual model, or for errors or omissions in this publication.

© 2025 Dirna Bergstrom SLU. Spain

All rights reserved

Any form of reproduction without the written permission of the copyright owner is strictly forbidden.

This document is valid for the following models: **CARAVANING range EVER**



ER-0022/1999



RA02-0027/2012
IATF: 0323311



GA-2021/0140



Dirna Bergstrom uses excellence assurance processes in accordance with international quality management standards ISO 9001, Automotive Quality IATF 16949, and Environmental Management ISO 14001 to ensure the highest quality of its products. Certified by IQNet Quality System.

Read this document carefully before using the product.

Keep this document for future reference.

All product manuals are available in digital version (PDF) at

<https://bergstrominternational.com/>



All sales and warranty transactions are subject to the latest version of our general terms and conditions of sale, as published on our website

<https://bergstrominternational.com/>

Advertencias sobre el manejo del producto:

- >> Only use **EVER** for the purposes envisaged by the manufacturer. Do not modify the equipment unless authorised by the manufacturer.
- >> The unit must not be started up if it is damaged or its power cable appears to be damaged or incomplete.
- >> **EVER** can only be used by children over 8 years of age and persons with reduced physical, sensory, or mental capabilities or lack of experience and knowledge whenever they are duly supervised or given appropriate training in using the equipment safely, and also understand the hazards involved.
- >> **EVER** is not a toy, so do not let children play with the equipment.
- >> **CAUTION:** Before starting up the unit, ensure that the main power connection cable and the battery charge test cable are connected properly.
- >> Do not insert your fingers or any objects through the fan vents.

**Using the product correctly:**

- >> **EVER** is a high-performance ecological roof cooler suitable for use in caravans and other recreational vehicles. It is not suitable for installation and operation in agricultural or construction machinery that is subject to intense vibrations.
- >> To ensure the unit works properly, it is best to keep the vehicle level, or, failing this, to place the front of the cooler at the highest point. If warning  appears on the screen, **AUTO** or **MANUAL** mode will reactivate once the vehicle is level.
- >> If you are unsure how to use **EVER**, check this guide or contact your installer or **Bergstrom** directly.



TECHNICAL CHARACTERISTICS

EVER ECOLOGICAL COOLER	
Voltage	12 V
Electricity consumption when running	1,4 - 7,3 A
Airflow	Self-regulating / Adjustable
Number of fan speeds	8
Maximum airflow	420 m ³ /h
External unit dimensions (L x W x H)	860 x 787 x 197 mm
External unit weight	16 kg
Interior console dimensions (L x W x H)	520 x 520 x 65 mm
Interior console weight	2 kg
Assembly components weight	5 kg
Operation modes	AUTO - MANUAL - FAN
Control panel	Touch panel
Remote control	IR
Auto-off settings	YES (from 15 min to 9 h)
Ambient light LED	YES
Power cable	Included
Ideal vehicle length	Up to 7 m
Roof opening dimensions	400 x 400 mm
Roof thickness	From 30 mm to 60 mm

Dirna Bergstrom states that the **EVER** cooler meets the requirements of the following EC Directives and that the harmonised standards and technical specifications listed below have been adhered to:

- EC Directive 2006/42/EU
- EC Directive 2011/65/EU
- EC Directive 2014/30/EU

CONTROL PANEL OPERATION

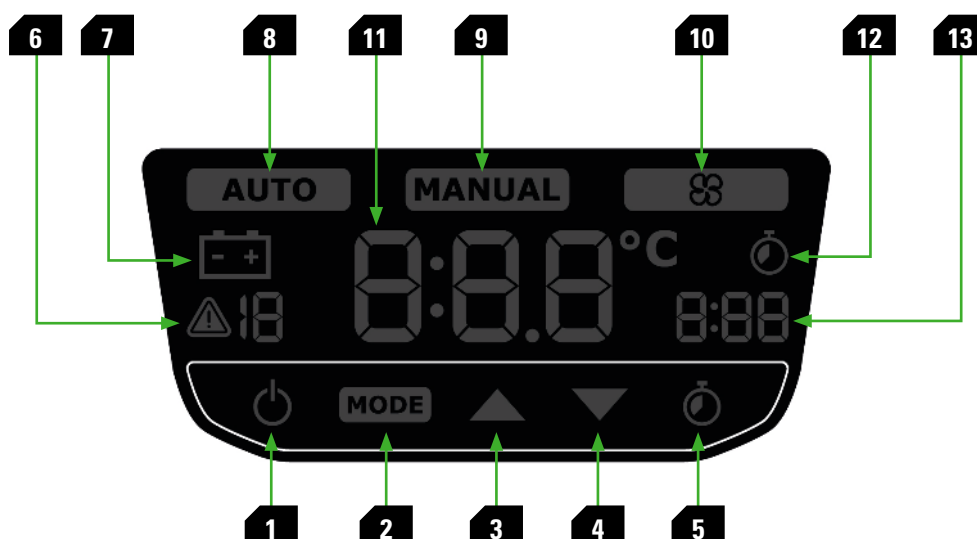

1 ON/OFF: Cooler unit On/Off button. Pressing once turns the unit on and leaves it ready for operation. The unit goes off when pressed with the cooler on.

Pressing and holding the On/Off button turns the LED on at maximum brightness; holding it down gradually decreases brightness by approximately 20% every half second; and releasing the button will maintain the same brightness as the LED.

2 MODE: Select the unit's operation mode from between AUTO, MANUAL and FAN.

Operation modes:

- **AUTO:** Automatic operation: Allows flow temperature to be selected between 18 and 27 °C (64.4 - 80.6 °F). The user can select unit operation from 8 different blower speeds. While the unit is running in automatic mode, the display will switch between showing blower speed and supply air temperature every 5 seconds.









- **MANUAL:** Manual operation: The user can select from 8 different blower speeds with the cooler operating at maximum capacity. The display will only show the selected blower speed while the unit is running in manual mode.

- **FAN:** Fan function: Allows blower speed to be selected from 8 speeds. In this operation mode, the cooler will only supply ambient temperature air.

3 Button to increase temperature selection by 0.5 °C in AUTO mode, time in AUTO-OFF SETTINGS, and blower speed in AUTO, MANUAL and FAN modes. In AUTO mode, a long press increases blower speed. Each press in AUTO-OFF SETTINGS mode increases auto-off time by 15 min.

4 Button to reduce temperature selection by 0.5 °C in AUTO mode, time in AUTO-OFF SETTINGS, and blower speed in AUTO, MANUAL and FAN modes. In AUTO mode, a long

press reduces blower speed. Each press in AUTO-OFF SETTINGS mode decreases auto-off time by 15 min.

- 5** **CLOCK:** Button to activate AUTO-OFF SETTINGS mode and confirm the selected auto-off time.
- 6** Incident warning LEDs during operation:
- ▲ : Humidity and temperature sensor error.
 - ▲ : Water pump error.
 - ▲ : Blower error.
 - ▲ : Water supply error.
 - ▲ : Recommendation to replace the humidity filter.
 - ▲ : Solenoid valve, relay or 5A fuse error.
 - ▲ : Excessive unit slant.
 - ▲ : Low battery warning.
 - ▲ : Error due to insufficient battery level.
- 7** Led indicator for insufficient battery level.
- 8** AUTO mode operation LED.
- 9** MANUAL mode operation LED.
- 10** FAN mode operation LED.
- 11** **Display:** Display showing temperature, blower speed or auto-off time, depending on the unit's operation mode. The digits will be blue while selecting, and then turn white after a few seconds once the required temperature has been reached, confirming the selection. Once a value is set, the display's brightness will decrease after 10 min of inactivity, turning off completely after 35 min of inactivity.
- 12** Auto-off mode operation LED.
- 13** Auto-off timer time left indicator.

REMOTE CONTROL



- 1 ON/OFF:** Unit On/Off button. Pressing once turns the unit on and leaves it ready for operation. The unit goes off when pressed with the cooler on.
- 2 MODE:** Select the unit's operation mode from between AUTO, MANUAL and FAN.
- 3 CLOCK:** Activate AUTO-OFF SETTINGS mode and confirm the selected auto-off time.
- 4** Button to turn on, off and change the different LED brightness levels.
- 5** Button to increase temperature selection by 0.5 °C in AUTO mode, time in AUTO-OFF SETTINGS, and blower speed in AUTO, MANUAL and FAN modes. In AUTO mode, a long press increases blower speed. Each press in AUTO-OFF SETTINGS mode increases auto-off time by 15 min.
- 6** Button to reduce temperature selection by 0.5 °C in AUTO mode, time in AUTO-OFF SETTINGS, and blower speed in AUTO, MANUAL and FAN modes. In AUTO mode, a long press reduces blower speed. Each press in AUTO-OFF SETTINGS mode decreases auto-off time by 15 min.

INITIAL UNIT CONFIGURATION



Caution: Before starting up the cooler for the first time, ensure that the main power connection cable and the battery charge test cable are connected properly.

The cooler will initially show its software version on the display when powered up for the first time.



After a few seconds, it will switch to initial settings mode, enabling the vehicle battery type connected to the unit to be selected from the control panel, either lead (Pb) or lithium (Li). Select the required option using the up or down buttons on the control panel or remote control, and confirm with the cooler's ON/OFF button.

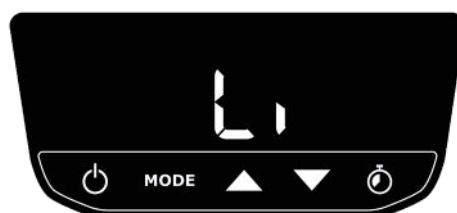
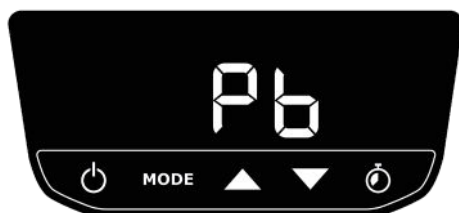

To complete the settings, the user must select the temperature measurement scale for the cooler, in either degrees Celsius (°C) or Fahrenheit (°F). Select the required option using the up or down buttons on the control panel or remote control, and confirm with the cooler's ON/OFF button. After this last confirmation, the unit will switch to "Stand by" mode and remain ready to power up.



To reconfigure the temperature scale type, simply press the MODE and CLOCK buttons on the control panel at the same time for a few seconds with the unit turned off to return to the settings. This must be reset by fully disconnecting it from the power source in order to change battery type selection for the unit.

Note: This settings menu can also be used to remove warning  4 - Recommendation to replace the humidity filter from the control panel.



ATTENTION: When starting up for the first time, use manual mode at 8th speed to achieve rapid wetting of the filter. Keep in mind that during this process there may be several actuations of the solenoid valve and the pump until a state of equilibrium is reached in the water tank of the cooler.

TURNING ON THE UNIT

The ON/OFF button on the control panel or remote control must be pressed in order to turn the **EVER** cooler on. The cooler will start up in automatic operation mode (AUTO) with the default parameters when turned on for the first time. From this moment on, the cooler will start up with the last settings selected by the user before shutting down.

SELECTING OPERATION MODES

To change the unit's operation mode with the unit running, press the MODE button on the control panel or remote control until the required option is reached between AUTO, MANUAL and FAN modes. The different options will light up in blue while selecting an operation mode; when the required option is reached, wait for a few seconds until it lights up in white, confirming the selection. Once an operation mode is set, the brightness of the display will decrease after 10 min of inactivity and will finally turn off completely after 35 min of inactivity.

AUTOMATIC OPERATION MODE - AUTO

Users can select the target supply temperature between 18 and 27 °C (64.4 - 80.6 °F) by opting for automatic operation mode (AUTO). The target temperature can be changed using the up and down buttons on the control panel and remote control. Blower speed can be adjusted by long presses of the up and down buttons on the control panel and the remote control. During AUTO mode operation, the display will alternately show blower speed and the selected target temperature every 5 seconds.

MANUAL OPERATION MODE

When selecting MANUAL operation mode, the user can choose between 8 different blower speeds with the cooler running at maximum capacity. The display will only show blower speed while the unit is running in MANUAL mode. Blower speed can be changed using the up and down buttons on the control panel and remote control.

FAN OPERATION MODE

Once FAN operation mode is selected, the user can select blower operating speed from between 8 different speeds. In this operation mode, the cooler will only supply ambient temperature air. Blower speed can be changed using the up and down buttons on the control panel and remote control. The display will only show blower speed while the unit is running in FAN mode.

AUTO-OFF SETTINGS

Activating the operating timer via the CLOCK button on the control panel or remote control allows the user to set the unit's operating time in 15-minute intervals (ranging from 15 minutes to 9 hours) using the up and down buttons, after which the cooler will shut down completely. The different time ranges will be lit up in blue when selecting, and the required time is then set by pressing the CLOCK button again. A selected time can be modified by editing it using the CLOCK button and the up and down buttons on the panel or remote control.

REPLACING THE REMOTE-CONTROL BATTERY



The remote control uses a 3V CR2025 battery.



EU Directive 2012/19/EU

Waste of electrical and electronic equipment (WEEE)

Note an environmental protection:

Electric and electronic devices as well as batteries must not be disposed of with household waste. Consumers are obliged by law to return electrical and electronic devices as well as batteries at the end of their service lives to the public collecting points set up for this purpose or at the point of sale. Details to this are defined by the national law of the respective country. The symbol on the product, the instruction manual or the package indicates that a product is subject to these regulations.

GENERAL RECOMMENDATIONS

>> The humidity filter (1) and the water filter assemblies (2) must be replaced when the cooler's display shows warning n° 4 (every 2 years or earlier if environmental circumstances so require).

To clear warning n° 4 from the control panel, simply access the settings menu by pressing the MODE and CLOCK buttons on the control panel for a few seconds at the same time with the unit powered off.

>> Emptying the water from the circuit is recommended in winter, in order to avoid damage from frost.

>> In winter, it will also be necessary to install the protective covers (A and B) to prevent outside air from entering the vehicle.

>> If the cooler is to be cleaned with a pressure hose, the unit's air intakes must have the protective covers in place (A and B). These parts must be removed when the cooler is put back into operation.

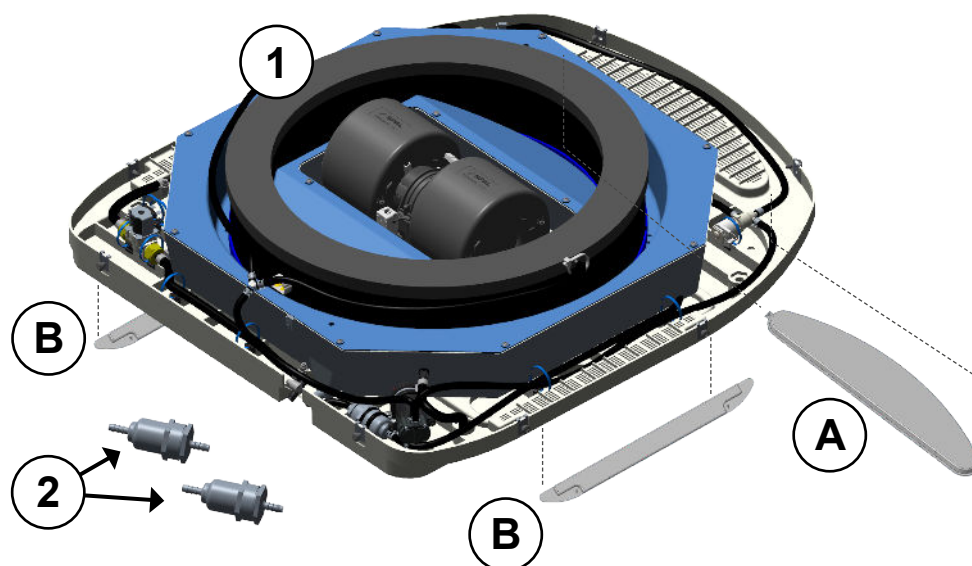



Assembling the winter protection covers

It is recommended to cover the cooler's front and side air intake grilles with the provided protective covers when the unit will not be in use for extended periods, especially during winter. These protection covers are marked with the word "WINTER" on the back.

Front protection cover (Photo A):

Used to cover the cooler's front air input, as shown in the photo.

Adjust the protection cover by fastening it at both ends; first one and then the other, inserting the tabs in the housing holes in the base of the unit.

Side protection covers (one on each side; Photo B)

Used to cover the cooler's 2 side grilles, as shown in the photo.

The covers will be adjusted by fastening them at both ends; first one and then the other, inserting the tabs in the housings in the sides of the unit's base.

Disassembling the winter protection covers

To remove the protective covers, release each fastening tab from the housings in the cooler's base.



IMPORTANT

The **EVER**-ecological cooler works by taking air from outside the vehicle. This air must not remain inside, as this would lead to excess humidity. All current vehicles are equipped with air renewal grilles; if they are not fitted, the installer must install them to ensure ventilation in the vehicle.

The user should also regularly check that the fan grilles are not blocked.

The user must also regularly check (at least every 6 months) the condition of the vehicle connection cables, especially the seal tight connectors.



CAUTION: Failure to comply with these instructions may result in injury to persons, damage to components, or equipment malfunction.



CAUTION: EVER should only use potable water for operation.

The **EVER**-ecological cooler and system must be cleaned and disinfected at least once a year, as well as when commissioned, after being shut down for more than one month, or after a repair or modification affecting the system the water flows through. It must be cleaned and disinfected whenever dirt, incrustations or sediments are identified.

The removable parts must be thoroughly cleaned and disinfected by immersing them with a suitable biocide product and then rinsing with plenty of cold water. Any fixed or difficult-to-dismantle elements should be covered with a clean cloth soaked in disinfectant for the required time (depending on the biocide used), and then rinsed thoroughly with water.

Accessing and disassembling the water tank:

- Take down the unit's outer cover by removing the (8) fastening screws.
- Disconnect the water input pipe to the humidity filter.
- Remove the humidity filter.
- Disconnect the cable from the (2) level probes at the top of the water tank.
- Disconnect all water tank pipes:
 - o Main input to the tank.
 - o Pump outlet.
- Disconnect the pipe that connects the water tank to the filter.
- Remove the water tank.

Assembly is carried out in reverse order to disassembly.

Tank cleaning and disinfection procedure:

- Thoroughly clean the surfaces, removing any encrustations or adhered substances. Rinse with water.
- Disinfect with a suitable biocide product.
- Neutralise the biocide by rinsing the tank with plenty of water.
- Fill the tank with potable water and restore normal conditions of use.

Dirna Bergstrom is not liable for any damage caused by using harmful or unauthorised products in the water circulation system.

The user is solely responsible for hygienic and sanitary use and maintenance of the product, in order to ensure its proper operation and avoid any health issues.

En premier lieu, permettez-nous de vous féliciter pour votre décision d'acquérir le **Refroidisseur Écologique EVER** de notre gamme **Caravanning**. Ce faisant, vous devenez propriétaire d'un refroidisseur électronique à haute performance fabriqué par Bergstrom à utiliser dans les camping-cars et autres véhicules de loisirs en ayant coupé le moteur ou avec ce dernier en marche. **EVER** est la meilleure option permettant que les animaux de compagnie se sentent en sécurité et frais.

EVER est conçu avec la technologie la plus avancée pour obtenir une performance efficace et efficiente et une réduction de la consommation d'énergie de la batterie auxiliaire de votre véhicule. Ce sont ces caractéristiques qui le rendent unique sur le marché de la climatisation des véhicules de loisirs et qui vous donneront beaucoup de satisfaction si vous l'utilisez correctement.

Ce manuel reflète les derniers progrès techniques de cette gamme au moment de la publication. Toutefois, il peut exister quelques petites différences en raison du perfectionnement continu.

Toutes les indications figurant dans cette notice sont publiées sans engagement. En particulier, **Bergstrom** se réserve le droit d'apporter, sans préavis et sans en expliquer les raisons, des modifications aux données techniques, prix, coloris, formes, au design, à l'appareil et au matériel, ainsi qu'aux prestations de services ; elle se réserve également le droit d'adapter ses équipements aux conditions locales de certains marchés et à mettre fin à la production d'un modèle donné sans préavis. **Bergstrom** décline toute responsabilité quant à d'éventuelles difficultés en termes de disponibilité de l'équipement, de différences entre les images ou les descriptions et le modèle concret, ou d'erreurs ou d'omissions dans cette publication.

© 2025 Dirna Bergstrom SLU. Espagne

Tous droits réservés

La reproduction sous quelque forme que ce soit est interdite sans l'autorisation écrite du propriétaire intellectuel.

Ce document est valide pour les modèles suivants :

EVER gamme CARAVANING



Conformément aux normes internationales de gestion de la qualité ISO 9001, de qualité automobile IATF 16949 et de gestion de l'environnement ISO 14001, Dirna Bergstrom utilise des processus d'assurance de l'excellence pour garantir la plus haute qualité de ses produits. Certifiée par IQNet Quality System.

Veillez lire attentivement ce document avant d'utiliser le produit.

Conservez ce document pour toute référence ultérieure.

Vous avez à votre disposition tous les manuels du produit dans leurs versions numériques (PDF) sur <https://bergstrominternational.com/>





Toute opération de vente ou de garantie est soumise à nos conditions générales de vente dans leur version la plus à jour, publiée sur notre site Web

<https://bergstrominternational.com/>

Avertissements sur la manipulation du produit :

- >> N'utilisez **EVER** que pour les usages prévus par le fabricant. N'effectuez aucune modification sur l'unité sans l'accord écrit du fabricant.
- >> La mise en marche de l'unité n'est pas autorisée si celle-ci ou son câble d'alimentation semblent être endommagés ou incomplets.
- >> **EVER** ne peut pas être utilisé par les enfants de plus de 8 ans et les personnes dont les capacités physiques, sensorielles ou mentales sont réduites ou qui manquent d'expérience et de connaissances, sans surveillance ou formation appropriée sur l'utilisation en toute sécurité de l'équipement, et sans comprendre les risques encourus.
- >> **EVER** n'est pas un jouet, ne laissez donc pas les enfants jouer avec l'unité.
- >> **ATTENTION** : Avant de mettre l'appareil en marche, assurez-vous que le câble de connexion à l'alimentation générale de l'appareil et le câble de test de charge de la batterie sont correctement connectés.
- >> N'introduisez pas les doigts ou tout autre objet dans les ouvertures de ventilation.

**Utilisation correcte du produit :**

- >> **EVER** est un refroidisseur à haute performance à monter sur le toit, apte pour être utilisé dans les camping-cars et autres véhicules de loisirs. Il n'est pas apte pour être installé ou fonctionner sur des machines agricoles ou de construction soumises à des vibrations intenses.
- >> Pour assurer le fonctionnement correct de l'appareil, il est recommandé de maintenir le véhicule en position horizontale ou, si cela n'est pas possible, de placer l'avant du refroidisseur dans la position la plus élevée. Si l'avertissement   apparaît sur l'écran, le mode **AUTO** ou **MANUEL** sera réactivé une fois que le véhicule sera mieux nivelé.
- >> Si vous n'êtes pas sûr de savoir comment utiliser **EVER**, veuillez consulter ce manuel ou contacter directement votre installateur ou **Dirna Bergstrom**.



CARACTÉRISTIQUES TECHNIQUES

REFROIDISSEUR ÉCOLOGIQUE EVER	
Tension	12 V
Consommation électrique en fonctionnement	1,4 - 7,3 A
Flux d'air	Auto-régulation / sélectionnable
Nombre de vitesses de ventilation	8
Débit d'air maximum	420 m ³ /h
Dimensions unité externe (L x l x H)	860 x 787 x 197 mm
Poids unité externe	16 kg
Dimensions de la console intérieure (L x l x H)	520 x 520 x 65 mm
Poids console intérieure	2 kg
Poids des composants de montage	5 kg
Modes de fonctionnement	AUTO - MANUEL - VENTILATION
Panneau de commande	Panneau tactile
Télécommande	IR
Configuration de l'arrêt automatique	OUI (de 15' à 9 h)
Lumière d'ambiance LED	OUI
Câblage d'alimentation	Inclus
Longueur idéale du véhicule	Jusqu'à 7 m
Dimensions de l'ouverture du toit	400 x 400 mm
Épaisseur du toit	De 30 mm à 60 mm

Dirna Bergstrom déclare que le refroidisseur **EVER** est conforme aux exigences des Directives CE suivantes et que les normes et les spécifications techniques harmonisées énumérées ci-dessous ont été appliquées :

- Directive CE 2006/42/EU
- Directive CE 2011/65/EU
- Directive CE 2014/30/EU

FONCTIONNEMENT DU PANNEAU DE COMMANDE

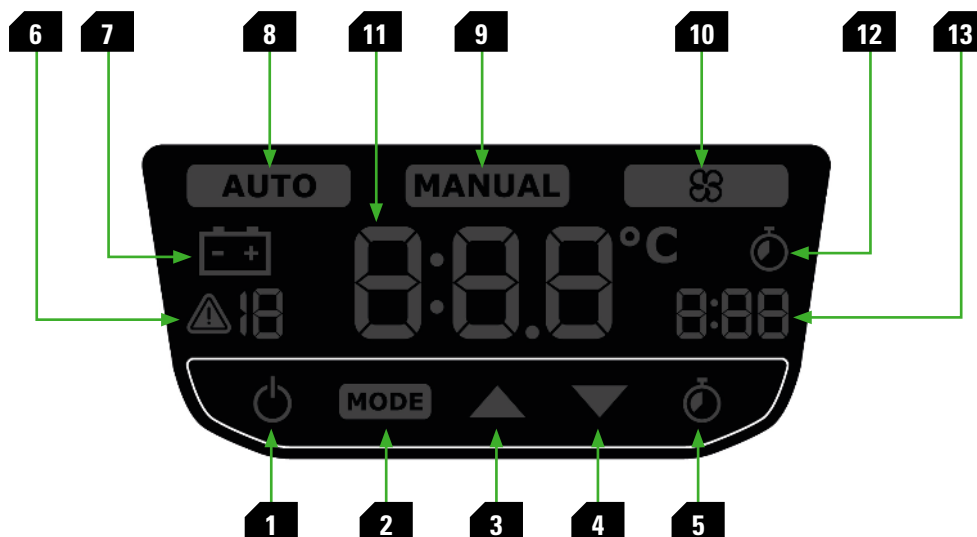

- 1 ON/OFF :** Bouton ON / OFF du refroidisseur. En appuyant une fois, l'unité s'allume et elle est prête à fonctionner. En appuyant alors que le refroidisseur est en marche, l'unité s'arrête.









Une pression prolongée sur le bouton On/Off allume l'éclairage LED à l'intensité maximale, si ce bouton est maintenu enfoncé, l'intensité de l'éclairage sera réduite en sauts de 20 % toutes les demi-secondes environ, lorsque le bouton est relâché, l'éclairage restera allumé à l'intensité à laquelle la LED était allumée.

- 2 MODE :** Sélection du mode de fonctionnement de l'unité : AUTO, MANUEL et VENTILATION
Modes de fonctionnement :

- **AUTO :** Fonctionnement automatique : Permet de sélectionner la température d'impulsion entre 18 et 27 °C (64,4 - 80,6 °F). L'utilisateur peut sélectionner le fonctionnement de l'appareil parmi 8 vitesses de souffleur différentes. Lorsque l'appareil fonctionne en mode automatique, l'écran affiche la vitesse du ventilateur et la température d'impulsion en alternance toutes les 5 secondes.
- **MANUEL :** Fonctionnement manuel : L'utilisateur peut sélectionner la vitesse du ventilateur de l'unité parmi 8 vitesses différentes, le refroidisseur fonctionnant au maximum de sa capacité de refroidissement. Lorsque l'appareil fonctionne en mode manuel, l'écran n'affiche que la vitesse de ventilation sélectionnée.
- **VENTILATION :** Fonction ventilateur : Permet de sélectionner la vitesse du souffleur parmi 8 vitesses. Dans ce mode de fonctionnement, le refroidisseur ne souffle que de l'air à température ambiante.

- 3** Bouton de sélection de la température par incrément de 0,5 °C en mode de fonctionnement AUTO, de l'heure en mode CONFIGURATION AUTO-OFF et de la vitesse du souffleur dans les modes de fonctionnement AUTO, MANUEL et VENTILATION. En mode AUTO, une

pression longue augmente la vitesse du ventilateur. En mode CONFIGURATION D'ARRÊT AUTOMATIQUE, chaque pression augmente le temps d'arrêt automatique de 15'.

- 4 Bouton de réduction de la sélection de la température de 0,5 °C en mode de fonctionnement AUTO, bouton de sélection de l'heure en mode CONFIGURATION AUTO-OFF et bouton de sélection de la vitesse du ventilateur en modes de fonctionnement AUTO, MANUEL et VENTILATION. En mode AUTO, une pression longue réduit la vitesse du souffleur. En mode CONFIGURATION D'ARRÊT AUTOMATIQUE, chaque pression diminue le temps d'arrêt automatique de 15'.
- 5 **HORLOGE**: Bouton permettant d'activer le mode CONFIGURATION D'ARRÊT AUTOMATIQUE et de confirmer l'heure d'arrêt automatique sélectionnée.
- 6 Indicateurs d'avertissement d'incidents pendant le fonctionnement de l'unité :
 - ▲  : Erreur du capteur d'humidité et de température.
 - ▲  : Erreur de la pompe à eau.
 - ▲  : Erreur du souffleur.
 - ▲  : Erreur de l'approvisionnement en eau.
 - ▲  : Recommandation de remplacer le filtre d'humidité.
 - ▲  : Erreur d'électrovanne, de relais ou de fusible 5A.
 - ▲  : Inclinaison excessive de l'appareil.
 - ▲  : Avertissement de batterie faible.
 - ▲  : Erreur de niveau de batterie insuffisant.
- 7 Indicateur LED de niveau de batterie insuffisant.
- 8 Indicateur LED de fonctionnement de l'appareil en mode AUTO.
- 9 Indicateur LED de fonctionnement en mode MANUEL.
- 10 Indicateur LED de fonctionnement en mode VENTILATION.
- 11 **Écran** : Écran qui affiche la température, la vitesse du souffleur ou le temps d'arrêt automatique selon le mode de fonctionnement de l'appareil. Pendant la sélection, les chiffres restent bleus. Lorsque la valeur souhaitée est atteinte, ils deviennent blancs après quelques secondes pour confirmer la sélection. Une fois la valeur réglée, l'intensité de l'affichage diminue après 10' d'inactivité et s'éteint complètement après 35' d'inactivité.
- 12 Indicateur LED de fonctionnement du mode d'arrêt automatique.
- 13 Indicateur du temps restant de la minuterie d'arrêt automatique.

TÉLÉCOMMANDE



- 1** **ON/OFF** : Bouton ON / OFF de l'unité. En appuyant une fois, l'unité s'allume et elle est prête à fonctionner. En appuyant alors que le refroidisseur est en marche, l'unité s'arrête.
- 2** **MODE** : Sélection du mode de fonctionnement de l'unité : AUTO, MANUEL et VENTILATION
- 3** **HORLOGE** : Activation du mode CONFIGURATION D'ARRÊT AUTOMATIQUE et confirmation du temps sélectionné d'arrêt automatique.
- 4** Bouton de marche, arrêt et changement des différentes intensités de l'éclairage LED.
- 5** Bouton de sélection de la température par incrément de 0,5 °C en mode de fonctionnement AUTO, de l'heure en mode CONFIGURATION AUTO-OFF et de la vitesse du souffleur dans les modes de fonctionnement AUTO, MANUEL et VENTILATION. En mode AUTO, une pression longue augmente la vitesse du ventilateur. En mode CONFIGURATION D'ARRÊT AUTOMATIQUE, chaque pression augmente le temps d'arrêt automatique de 15'.
- 6** Bouton de réduction de la sélection de la température de 0,5 °C en mode de fonctionnement AUTO, bouton de sélection de l'heure en mode CONFIGURATION AUTO-OFF et bouton de sélection de la vitesse du ventilateur en modes de fonctionnement AUTO, MANUEL et VENTILATION. En mode AUTO, une pression longue réduit la vitesse du souffleur. En mode CONFIGURATION D'ARRÊT AUTOMATIQUE, chaque pression diminue le temps d'arrêt automatique de 15'.

CONFIGURATION INITIALE DE L'UNITÉ



Attention : Avant de mettre le refroidisseur en marche pour la première fois, assurez-vous que le câble de connexion à l'alimentation générale de l'appareil et le câble de test de charge de la batterie sont correctement connectés.

Lors de la première mise sous tension de l'unité, le refroidisseur affiche d'abord la version du logiciel de l'appareil.



Après quelques secondes, il entre en mode de configuration initiale, ce qui permet de sélectionner sur le panneau de commande le type de batterie dont dispose le véhicule et à laquelle l'unité est connectée, en choisissant entre une batterie au plomb (Pb) ou une batterie au lithium (Li). Sélectionnez l'option souhaitée à l'aide des boutons d'augmentation ou de diminution du panneau de commande ou de la télécommande et confirmez cette option à l'aide du bouton ON/OFF du refroidisseur.

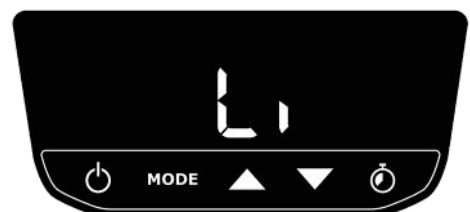

Pour conclure la configuration, l'utilisateur doit sélectionner l'échelle de mesure dans laquelle le refroidisseur mesurera la température en choisissant entre les degrés Celsius (°C) et les degrés Fahrenheit (°F). Sélectionnez l'option souhaitée à l'aide des boutons d'augmentation ou de diminution du panneau de commande ou de la télécommande et confirmez cette option à l'aide du bouton ON/OFF du refroidisseur. Après cette dernière confirmation, l'appareil passera au mode « Stand by » et sera prêt à être allumé.

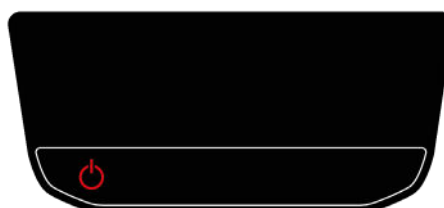

Si vous souhaitez reconfigurer le type d'échelle de mesure de la température, il suffit d'appuyer simultanément sur les boutons MODE et HORLOGE du panneau de commande pendant quelques secondes, l'appareil étant éteint, pour accéder à nouveau à la configuration. Pour changer la sélection du type de batterie auquel l'appareil est connecté, ce dernier doit être réinitialisé en le déconnectant complètement de l'alimentation électrique.

Remarque : Dans ce menu de configuration, il est également possible de supprimer l'avertissement  4 - Recommandation de remplacer le filtre d'humidité du panneau de commande.



ATTENTION : Lors de la première mise en marche de l'appareil, utilisez le mode manuel en vitesse n°8 pour obtenir l'humidification rapide du filtre. Veuillez noter qu'au cours de ce processus, il peut y avoir plusieurs démarrages de l'électrovanne et de la pompe jusqu'à ce qu'un état d'équilibre soit atteint dans le réservoir d'eau du rafraîchisseur.

MISE EN SERVICE DE L'UNITÉ

Pour allumer le refroidisseur **EVER**, il faut appuyer sur le bouton ON/OFF du panneau de commande ou de la télécommande. La première fois que le refroidisseur est mis en marche, il démarre en mode de fonctionnement automatique (AUTO) avec les paramètres réglés en usine. Lors des mises sous tension suivantes, le refroidisseur démarrera avec la dernière configuration sélectionnée par l'utilisateur avant l'arrêt.

SÉLECTION DES MODES DE FONCTIONNEMENT

Pour changer le mode de fonctionnement de l'appareil, lorsque l'appareil est allumé, appuyer sur le bouton MODE du panneau de commande ou de la télécommande jusqu'à ce que l'option souhaitée soit atteinte entre les modes AUTO, MANUEL et VENTILATION. Pendant la sélection d'un mode de fonctionnement, les différentes options s'allument en bleu. Lorsque l'option souhaitée est atteinte, attendre quelques secondes jusqu'à ce qu'elle s'allume en blanc, confirmant ainsi la sélection. Une fois qu'un mode de fonctionnement a été sélectionné, l'intensité de l'affichage diminuera après 10" d'inactivité et s'éteindra complètement après 35" d'inactivité.

MODE DE FONCTIONNEMENT AUTOMATIQUE - AUTO

En sélectionnant le mode de fonctionnement automatique (AUTO), l'utilisateur pourra choisir la température cible d'impulsion entre 18 et 31 °C (64,4 - 80,6 °F). La température cible peut être modifiée à l'aide des boutons d'augmentation et de diminution du panneau de commande et de la télécommande. La vitesse du souffleur peut être modifiée en appuyant longuement sur les touches d'augmentation et de diminution du panneau de commande et de la télécommande. Pendant le fonctionnement en mode AUTO, l'écran affiche la vitesse du souffleur et la température cible sélectionnée de manière alternée toutes les 5 secondes.

MODE DE FONCTIONNEMENT MANUEL

En sélectionnant le mode de fonctionnement MANUEL, l'utilisateur pourra choisir le fonctionnement de l'appareil parmi 8 vitesses de soufflage différentes, le refroidisseur fonctionnant à sa capacité

de refroidissement maximale. Lorsque l'appareil fonctionne en mode MANUEL, l'écran n'affiche que la vitesse du souffleur. La vitesse du ventilateur peut être modifiée grâce aux boutons d'augmentation et de diminution sur le panneau de commande et sur la télécommande.

MODE DE FONCTIONNEMENT VENTILATEUR

Une fois le mode de fonctionnement VENTILATEUR sélectionné, l'utilisateur pourra sélectionner la vitesse de fonctionnement du ventilateur parmi 8 vitesses différentes. Dans ce mode de fonctionnement, le refroidisseur ne souffle que de l'air à température ambiante. La vitesse du ventilateur peut être modifiée grâce aux boutons d'augmentation et de diminution sur le panneau de commande et sur la télécommande. Lorsque l'appareil fonctionne en mode VENTILATEUR, l'écran n'affiche que la vitesse du souffleur.

CONFIGURATION DE L'ARRÊT AUTOMATIQUE

En activant la minuterie de fonctionnement via le bouton HORLOGE du panneau de commande ou de la télécommande, l'utilisateur peut régler la durée de fonctionnement de l'unité entre 15 minutes et 9 heures à intervalles de 15' à l'aide des boutons d'augmentation et de diminution, après quoi le refroidisseur s'éteindra complètement. Pendant la sélection, les différentes plages horaires seront éclairées en bleu, lorsque l'heure souhaitée sera atteinte, elle sera réglée en appuyant à nouveau sur le bouton HORLOGE. Une heure déjà sélectionnée peut être modifiée en l'éditant à l'aide du bouton HORLOGE et des boutons d'augmentation et de diminution du panneau ou de la télécommande.

REPLACEMENT DE LA BATTERIE DE LA TÉLÉCOMMANDE

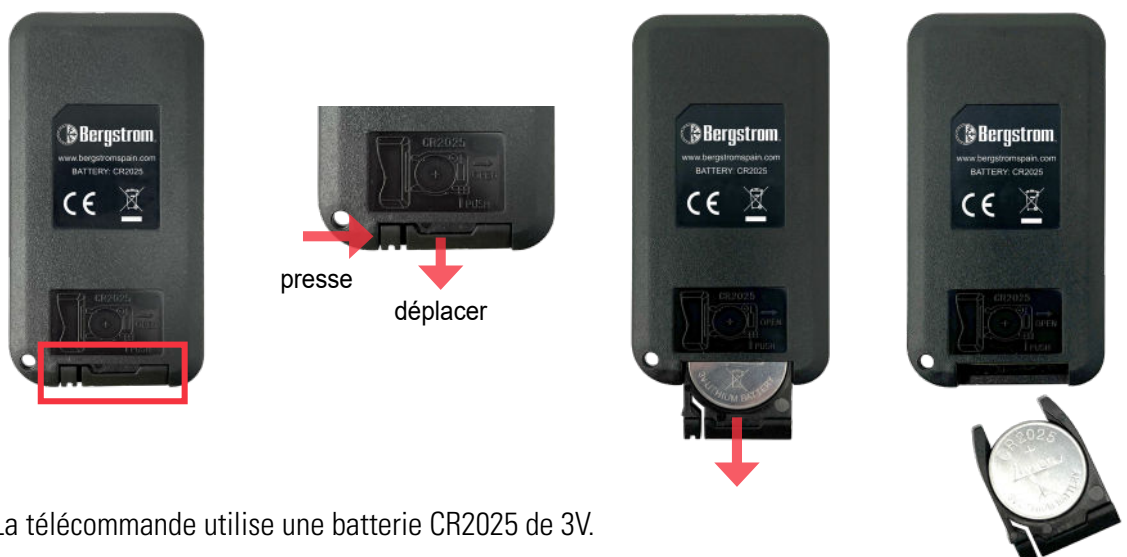



EU Directive 2012/19/EU

Waste of electrical and electronic equipment (WEEE)

Remarques concernant la protection de l'environnement:

Les appareils électriques et électroniques ainsi que les batteries ne doivent pas être éliminés avec les déchets ménagers. Le pictogramme présent sur le produit son manuel d'utilisation ou son emballage indique que le produit est soumis à cette réglementation. Le consommateur doit retourner le produit/la batterie usager aux points de collecte prévus à cet effet. Il peut aussi le remettre à un revendeur.

RECOMMANDATIONS GÉNÉRALES

- >> Le filtre d'humidité (1) et les filtres à eau (2) doivent être remplacés lorsque l'écran du refroidisseur affiche l'avertissement n° 4, tous les 2 ans, ou avant si les conditions ambiantes l'exigent.
Pour supprimer l'avertissement n° 4 du panneau de commande, il suffit d'accéder au menu de configuration en appuyant simultanément sur les boutons MODE et HORLOGE du panneau de commande pendant quelques secondes, lorsque que l'appareil est éteint.
- >> En hiver, il est conseillé de vider l'eau du circuit afin d'éviter d'éventuels dommages dus au gel.
- >> Pendant la période hivernale également, il est nécessaire d'installer les couvercles de protection (A et B) pour empêcher l'air extérieur de pénétrer dans le véhicule.
- >> Si le refroidisseur doit être nettoyé avec un tuyau à pression, les entrées d'air de l'appareil doivent être couvertes par les couvercles de protection (A et B). Ces pièces doivent être retirées lors de la remise en service du refroidisseur.

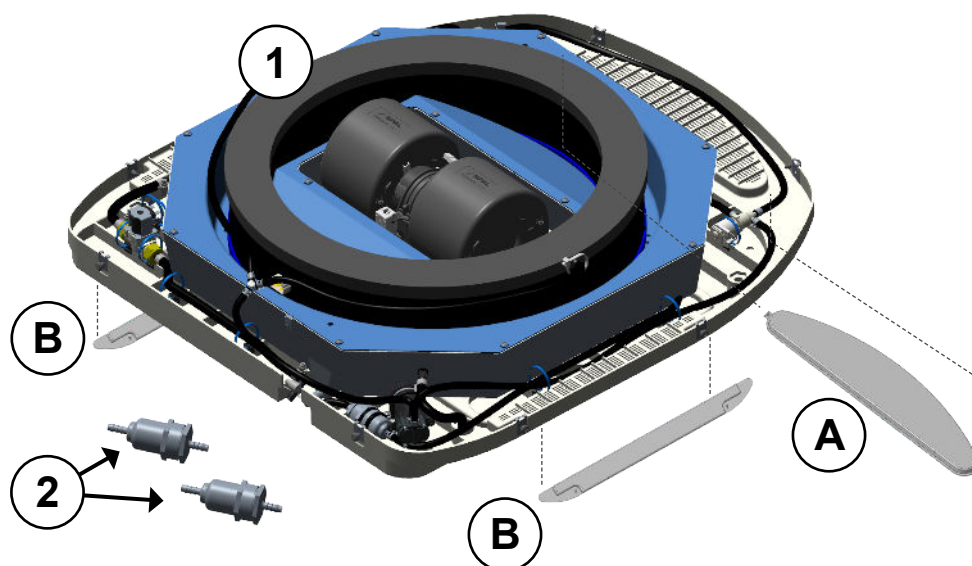



Mise en place des protections hivernales

Lorsque l'appareil n'est pas utilisé pendant de longues périodes, en particulier en hiver, il est recommandé de recouvrir les grilles d'entrée d'air avant et latérales du refroidisseur avec les couvercles de protection fournis à cet effet. Ces couvercles de protection sont marqués du mot " HIVER " au verso.

Couvercle de protection avant (photo A) :

À utiliser pour couvrir la grille d'entrée d'air avant du refroidisseur, comme indiqué sur l'image.

Ajuster le couvercle de protection en le fixant aux extrémités, d'abord l'une peut l'autre, en insérant les languettes dans les trous de fixation de la base de l'appareil.

Couvercles de protection latéraux (un de chaque côté ; Image B) :

Ils sont utilisés pour couvrir les deux grilles latérales du refroidisseur, comme indiqué sur l'image.

Les couvercles sont fixés aux extrémités, d'abord l'un peut l'autre, en insérant les languettes dans les trous de logement situés sur les côtés de la base de l'unité.

Retrait des couvercles de protection hivernale

Pour retirer les couvercles de protection, desserrer chaque languette de fixation des trous de logement dans la base du refroidisseur.



IMPORTANT

Le refroidisseur écologique **EVER** fonctionne en prélevant de l'air de l'extérieur du véhicule. Il est fondamental que cet air ne stagne pas à l'intérieur, ce qui produirait un excès d'humidité. Tous les véhicules actuels sont équipés de grilles de renouvellement d'air, mais si celles-ci n'existent pas, l'installateur doit les mettre en place pour assurer la ventilation du véhicule.

De son côté, l'utilisateur doit vérifier périodiquement que les grilles de ventilation ne sont pas bouchées.

L'utilisateur doit également vérifier périodiquement, au moins tous les 6 mois, l'état du câblage de raccordement au véhicule, en particulier les connecteurs étanches.



ATTENTION : Le non-respect de ces instructions peut entraîner des blessures, des dommages aux composants ou des dysfonctionnements de l'appareil.



ATTENTION : **EVER** ne doit utiliser que de l'eau potable pour son fonctionnement.

Le refroidisseur écologique **EVER** et son installation doivent être nettoyés et désinfectés au moins une fois par an, lors de la première mise en service, après un arrêt de plus d'un mois ou après une réparation ou une modification affectant l'installation dans laquelle circule l'eau. Lorsque la présence de salissures, d'incrustations ou de sédiments est détectée, ceux-ci sont nettoyés et désinfectés.

Les pièces démontables sont soigneusement nettoyées et désinfectées en les immergeant dans un biocide adapté, puis en les rinçant abondamment à l'eau froide. Les éléments fixes ou difficilement démontables sont recouverts d'un chiffon propre imbibé de désinfectant pendant le temps nécessaire en fonction du biocide utilisé, puis rincés abondamment à l'eau.

Accès et démontage du réservoir d'eau :

- Enlever le couvercle extérieur de l'appareil en retirant les (8) vis de fixation.
- Déconnecter le tuyau d'arrivée d'eau au filtre d'humidité.
- Retirer le filtre d'humidité.
- Déconnecter le câble des (2) capteurs de niveau situés sur la partie supérieure du réservoir d'eau.
- Déconnecter tous les tuyaux du réservoir d'eau :
 - o Entrée générale au réservoir.
 - o Sortie de la pompe.
- Déconnecter le tuyau reliant le réservoir d'eau au filtre.
- Retirer l'ensemble du réservoir d'eau.

Le montage s'effectue dans l'ordre inverse du démontage.

Procédé de nettoyage et de désinfection du réservoir :

- Nettoyer à fond les surfaces en éliminant les incrustations et les adhérences. Rincer à l'eau.
- Désinfecter avec un produit biocide prévu à cet effet.
- Neutraliser le biocide en rinçant le réservoir abondamment à l'eau.
- Remplir le réservoir avec de l'eau apte à la consommation et rétablir les conditions normales d'utilisation.

Dirna Bergstrom n'est pas responsable des dommages causés par l'utilisation de produits nocifs ou non autorisés dans le système de circulation d'eau.

L'utilisateur est seul responsable de l'utilisation et de l'entretien hygiénique et sanitaire du produit afin d'en garantir le bon fonctionnement sans conséquences pour la santé.

Herzlichen Glückwunsch zu Ihrem Kauf des **Öko-Kühlgeräts EVER** aus unserer **Caravaning-**Reihe. Sie sind jetzt Besitzer eines Hochleistungs-Öko-Kühlgeräts von Bergstrom für den Einsatz in Wohnmobilen und anderen Freizeitfahrzeugen bei stehendem oder laufendem Motor. **EVER** ist die beste Wahl, um Haustiere sicher und kühl zu halten.

EVER wurde mit der fortschrittlichsten Technologie entwickelt, um eine effektive und effiziente Leistung und eine Reduzierung des Energieverbrauchs der Zusatzbatterie Ihres Fahrzeugs zu erreichen. Diese Eigenschaften machen das Gerät einzigartig auf dem Markt für Klimaanlage für Freizeitfahrzeuge und werden Ihnen bei ordnungsgemäßer Nutzung viel Freude bereiten.

Diese Bedienungsanleitung entspricht den neuesten technischen Entwicklungen in diesem Bereich zum Zeitpunkt der Veröffentlichung. Aufgrund der kontinuierlichen Verbesserung kann es jedoch geringe Abweichungen geben.

Alle in dieser Anleitung enthaltenen Informationen sind unverbindlich. **Bergstrom** behält sich insbesondere das Recht vor, ohne vorherige Ankündigung und ohne Angabe von Gründen Änderungen der technischen Daten, Preise, Farben, Formen, des Designs, der Ausstattung und des Materials sowie der Dienstleistungen vorzunehmen. Ebenfalls behält es sich das Recht vor, seine Geräte den örtlichen Gegebenheiten bestimmter Märkte anzupassen und die Produktion eines bestimmten Modells ohne vorherige Ankündigung einzustellen. **Bergstrom** haftet nicht für Probleme bei der Verfügbarkeit von Geräten, für Abweichungen zwischen Abbildungen bzw. Beschreibungen und dem tatsächlichen Modell oder für Fehler oder Auslassungen in dieser Veröffentlichung.

© 2025 Dirna Bergstrom SLU. Spanien

Alle Rechte vorbehalten.

Jegliche Vervielfältigung ist ohne schriftliche Genehmigung des Urheberrechtsinhabers untersagt.

Dieses Dokument gilt für folgende Modelle:

EVER gama CARAVANING



ER-0022/1999



RA02-0027/2012
IATF: 0323311



GA-2021/0140



In Übereinstimmung mit der internationalen Qualitätsmanagementnorm ISO 9001, Qualitätsmanagement in der Automobilindustrie IATF 16949 und Umweltmanagementnorm ISO 14001 wendet Dirna Bergstrom Qualitätssicherungsprozesse an, um die höchste Qualität seiner Produkte zu gewährleisten. Zertifiziert durch das IQNet Quality System.

Bitte lesen Sie dieses Dokument vor Verwendung des Produkts sorgfältig durch und bewahren Sie es für den späteren Gebrauch auf. Alle Produktanleitungen sind in digitaler Form (PDF) unter <https://bergstrominternational.com/> abrufbar.



Für alle Verkäufe und Garantievorgänge gelten unsere allgemeinen Geschäftsbedingungen in ihrer jeweils aktuellen Fassung, die auf unserer Website <https://bergstrominternational.com/> veröffentlicht sind.

Warnhinweise zum Umgang mit dem Produkt:

- >> Verwenden Sie **EVER** nur für die vom Hersteller vorgesehenen Zwecke. Nehmen Sie ohne schriftliche Genehmigung des Herstellers keine Änderungen an dem Gerät vor.
- >> Nehmen Sie das Gerät nicht in Betrieb, wenn es beschädigt ist oder wenn das Stromkabel beschädigt oder unvollständig zu sein scheint.
- >> **EVER** kann von Kindern über 8 Jahren und Personen mit eingeschränkten körperlichen, sensorischen oder geistigen Fähigkeiten oder mangelnder Erfahrung und Kenntnissen nur dann verwendet werden, wenn sie beaufsichtigt werden oder eine entsprechende Schulung zur sicheren Verwendung des Geräts erhalten und die damit verbundenen Gefahren verstanden haben.
- >> **EVER** ist kein Spielzeug für Kinder. Lassen Sie diese nicht damit spielen.
- >> **ACHTUNG:** Vergewissern Sie sich vor der Inbetriebnahme des Geräts, dass sowohl dessen Hauptanschlusskabel als auch das Batterietestkabel richtig angeschlossen sind.
- >> Keine Finger oder anderen Gegenstände durch die Lüftungslappen stecken.



Bestimmungsgemäße Verwendung:

- >> **EVER** ist ein leistungsstarkes Öko-Dachkühlgerät für den Einsatz in Wohnmobilen und anderen Freizeitfahrzeugen. Es eignet sich nicht für den Einbau und Betrieb in landwirtschaftlichen Maschinen oder Baumaschinen, bei denen starke Schwingungen auftreten.
- >> Um einen korrekten Betrieb des Geräts zu gewährleisten, sollte sich das Fahrzeug in horizontaler Position befinden. Sollte dies nicht möglich sein, bringen Sie die Vorderseite des Kühlgeräts in die höhere Position. Erscheint die Meldung   auf dem Display, wird der Modus **AUTO** oder **MANUELL** wieder aktiviert, sobald das Fahrzeug besser nivelliert ist.
- >> Wenn Sie sich hinsichtlich der Verwendung von **EVER** nicht sicher sind, lesen Sie bitte diese Anleitung oder wenden Sie sich an Ihren Installateur oder direkt an **Bergstrom**.



TECHNISCHE DATEN

ÖKO-KÜHLGERÄT EVER	
Spannung	12 V
Stromverbrauch im Betrieb	1,4 - 7,3 A
Luftstrom	selbstregulierend / wählbar
Anzahl der Gebläsedrehzahlen	8
Maximaler Luftdurchsatz	420 m ³ /h
Abmessungen Außengerät (L x B x H)	860 x 787 x 197 mm
Gewicht Außengerät	16 kg
Abmessungen Innengerät (L x B x H)	520 x 520 x 65 mm
Gewicht Innengerät	2 kg
Gewicht der Montagekomponenten	5 kg
Betriebsarten	AUTO - MANUELL - LÜFTUNG
Bedienfeld	Touchpanel
Fernbedienung	IR
Konfiguration der Selbstabschaltung	JA (15 Sekunden bis 9 Stunden)
LED-Umgebungsbeleuchtung	JA
Stromkabel	Enthalten
Ideale Fahrzeuglänge	bis 7 m
Abmessungen der Dachöffnung	400 x 400 mm
Deckenstärke	30 bis 60 mm

Dirna Bergstrom erklärt, dass das Kühlgerät **EVER** den Anforderungen der folgenden EG-Richtlinien entspricht und dass die unten aufgeführten harmonisierten Normen und technischen Spezifikationen angewendet wurden:

- Richtlinie CE 2006/42/EU
- Richtlinie CE 2011/65/EU
- Richtlinie CE 2014/30/EU

FUNKTIONSWEISE DES BEDIENFELDS

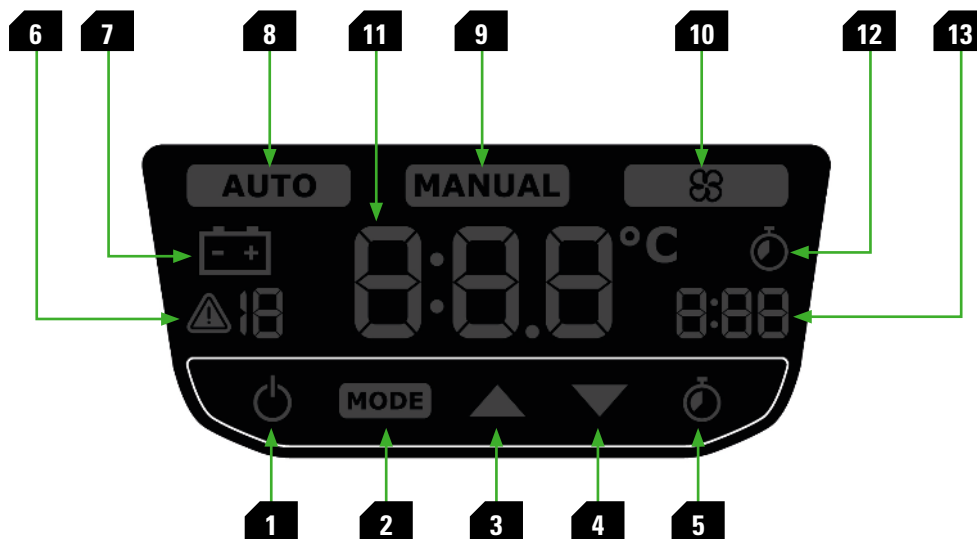

1 EIN/AUS: Ein-/Aus-Taste des Kühlgeräts. Bei einmaligem Drücken schaltet sich das Gerät ein und ist betriebsbereit. Wird die Taste bei eingeschaltetem Gerät gedrückt, schaltet sich das Gerät aus.









Durch langes Drücken der Ein-/Aus-Taste wird die LED-Beleuchtung mit maximaler Intensität eingeschaltet. Wird die Taste gedrückt gehalten, verringert sich die Lichtintensität etwa alle halbe Sekunde um 20 %. Wird die Taste losgelassen, bleibt die Beleuchtung mit der jeweiligen LED-Intensität eingeschaltet.

2 MODE: Wahl der Betriebsart: AUTO, MANUELL oder LÜFTUNG.

Betriebsarten:

- **AUTO:** Automatikbetrieb: Ermöglicht die Auswahl der Vorlauftemperatur zwischen 18 und 27 °C (64,4 - 80,6 °F). Sie können aus 8 verschiedenen Gebläsedrehzahlen wählen. Während das Gerät im Automatikbetrieb läuft, zeigt das Display alle 5 Sekunden abwechselnd die Gebläsedrehzahl und die Vorlauftemperatur an.
- **MANUELL:** Manueller Betrieb: Sie können bei mit maximaler Kühlleistung arbeitendem Kühlgerät die Gebläsedrehzahl des Geräts aus 8 verschiedenen Geschwindigkeiten wählen. Im manuellen Modus zeigt das Geräte-Display nur die gewählte Gebläsedrehzahl an.
- **LÜFTUNG:** Lüftungsfunktion: Ermöglicht die Auswahl der Gebläsedrehzahl aus 8 Geschwindigkeiten. In dieser Betriebsart liefert das Kühlgerät nur Luft mit Raumtemperatur.

3 Taste zum Erhöhen der gewählten Temperatur in 0,5-°C-Schritten im AUTO-Modus, der Zeit in der KONFIGURATION DER SELBSTABSCHALTUNG und der Gebläsedrehzahl in den Betriebsarten AUTO, MANUELL und LÜFTUNG. Im AUTO-Modus wird die Gebläsedrehzahl durch langes Drücken erhöht. In der KONFIGURATION DER SELBSTABSCHALTUNG erhöht jeder Tastendruck die automatische Abschaltzeit um 15 Sekunden.

- 4** Taste zum Senken der gewählten Temperatur in 0,5-°C-Schritten im AUTO-Modus, der Zeit in der KONFIGURATION DER SELBSTABSCHALTUNG und der Gebläsedrehzahl in den Betriebsarten AUTO, MANUELL und LÜFTUNG. Im AUTO-Modus wird die Gebläsedrehzahl durch langes Drücken reduziert. In der KONFIGURATION DER SELBSTABSCHALTUNG vermindert jeder Tastendruck die automatische Abschaltzeit um 15 Sekunden.
- 5** **UHR:** Taste zum Aktivieren der KONFIGURATION DER SELBSTABSCHALTUNG und zur Bestätigung der gewählten automatischen Abschaltzeit.
- 6** Störungsanzeigen während des Gerätebetriebs:
- ▲ : Fehler Feuchtigkeits- und Temperatursensor.
 - ▲ : Fehler Wasserpumpe.
 - ▲ : Fehler Gebläse.
 - ▲ : Fehler Wasserversorgung.
 - ▲ : Empfehlung zum Austausch des Feuchtigkeitsfilters.
 - ▲ : Magnetventil-, Relais- oder 5A-Sicherungsfehler.
 - ▲ : Zu starke Geräteneigung.
 - ▲ : Warnung bei niedrigem Batteriestand.
 - ▲ : Fehler wegen unzureichendem Batteriestand.
- 7** LED-Anzeige für unzureichenden Batteriestand.
- 8** LED-Anzeige Gerät in Betriebsart AUTO.
- 9** LED-Anzeige Gerät in Betriebsart MANUELL.
- 10** LED-Anzeige Gerät in Betriebsart LÜFTUNG.
- 11** **Display:** Je nach Betriebsart Anzeige der Temperatur, der Gebläsedrehzahl oder der automatischen Abschaltzeit. Während der Auswahl sind die Ziffern der Anzeige blau. Sobald der gewünschte Wert erreicht ist, wird dieser nach einigen Sekunden in weiß angezeigt, womit die Auswahl bestätigt wird. Sobald ein Wert eingestellt ist, nimmt die Leuchtkraft des Displays nach 10 Sekunden Inaktivität ab und schaltet sich nach 35 Sekunden Inaktivität vollständig aus.
- 12** LED-Anzeige Gerät in Betriebsart Selbstabschaltung.
- 13** Anzeige der verbleibenden Zeit des Auto-Off-Timers.

FERNBEDIENUNG



- 1 EIN/AUS:** Ein-/Aus-Taste des Geräts. Bei einmaligem Drücken schaltet sich das Gerät ein und ist betriebsbereit. Wird die Taste bei eingeschaltetem Gerät gedrückt, schaltet sich das Gerät aus.
- 2 MODE:** Wahl der Betriebsart: AUTO, MANUELL oder LÜFTUNG.
- 3 UHR:** Taste zur Aktivierung der KONFIGURATION DER SELBSTABSCHALTUNG und zur Bestätigung der gewählten automatischen Abschaltzeit.
- 4** Taste zum Ein- und Ausschalten der LED-Beleuchtung und zum Einstellen der Leuchtkraft.
- 5** Taste zum Erhöhen der gewählten Temperatur in 0,5-°C-Schritten im AUTO-Modus, der Zeit in der KONFIGURATION DER SELBSTABSCHALTUNG und der Gebläsedrehzahl in den Betriebsarten AUTO, MANUELL und LÜFTUNG. Im AUTO-Modus wird die Gebläsedrehzahl durch langes Drücken erhöht. In der KONFIGURATION DER SELBSTABSCHALTUNG erhöht jeder Tastendruck die automatische Abschaltzeit um 15 Sekunden.
- 6** Taste zum Senken der gewählten Temperatur in 0,5-°C-Schritten im AUTO-Modus, der Zeit in der KONFIGURATION DER SELBSTABSCHALTUNG und der Gebläsedrehzahl in den Betriebsarten AUTO, MANUELL und LÜFTUNG. Im AUTO-Modus wird die Gebläsedrehzahl durch langes Drücken reduziert. In der KONFIGURATION DER SELBSTABSCHALTUNG vermindert jeder Tastendruck die automatische Abschaltzeit um 15 Sekunden.

ERSTKONFIGURATION DES GERÄTS



Achtung: Vergewissern Sie sich vor der ersten Inbetriebnahme des Kühlgeräts, dass sowohl dessen Hauptanschlusskabel als auch das Batterietestkabel richtig angeschlossen sind.

Wenn das Gerät zum ersten Mal eingeschaltet wird, erscheint auf dem Display zunächst die Softwareversion.



Nach einigen Sekunden geht das Gerät in den anfänglichen Konfigurationsmodus über, in dem Sie über das Bedienfeld den Fahrzeugbatterietyp (Bleisäure- (Pb) oder Lithiumbatterie (Li)) auswählen können, an den das Gerät angeschlossen ist. Wählen Sie die gewünschte Option mit den Auf- und Ab-Pfeiltasten von Bedienfeld oder Fernbedienung und bestätigen Sie Ihre Wahl durch Drücken der Ein-/Aus-Taste am Kühlgerät.

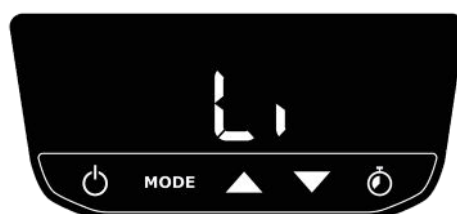

Um die Konfiguration abzuschließen, wählen Sie die Maßeinheit für die Temperaturmessung des Kühlgeräts (Grad Celsius (°C) oder Grad Fahrenheit (°F)). Wählen Sie die gewünschte Option mit den Auf- und Ab-Pfeiltasten von Bedienfeld oder Fernbedienung und bestätigen Sie Ihre Wahl durch Drücken der Ein-/Aus-Taste am Kühlgerät. Nach dieser letzten Bestätigung geht das Gerät in den Standby-Modus und kann erneut eingeschaltet werden.



Wenn Sie die Maßeinheit für die Temperaturmessung erneut konfigurieren möchten, drücken Sie einfach bei ausgeschaltetem Gerät gleichzeitig die Tasten MODE und UHR des Bedienfelds und halten sie ein paar Sekunden gedrückt, um die Konfiguration wieder aufzurufen. Um die Auswahl des Batterietyps, an den das Gerät angeschlossen ist, zu ändern, muss das Gerät zurückgesetzt werden, indem es vollständig vom Stromnetz getrennt wird.

Hinweis: In diesem Konfigurationsmenü kann auch die Meldung  (Empfehlung zum Austausch des Feuchtigkeitsfilters) vom Bedienfeld gelöscht werden.



ACHTUNG: Bei Erstinbetriebnahme den manuellen Modus mit der 8. Geschwindigkeitsstufe verwenden, um eine schnelle Benetzung des Filters zu erreichen. Bitte bedenken Sie, dass es bei diesem Vorgang zu mehreren Betätigungen des Magnetventils und der Pumpe kommen kann, bis sich im Wassertank des Kühlgerätes ein Gleichgewichtszustand einstellt.

EINSCHALTEN DES GERÄTS

Zum Einschalten des Kühlgeräts **EVER** drücken Sie an Bedienfeld oder Fernbedienung die Ein-/Aus-Taste. Beim ersten Einschalten startet das Kühlgerät im Automatikbetrieb (AUTO) mit den werkseitig eingestellten Parametern. Danach startet das Kühlgerät beim Einschalten mit der vor dem Abschalten zuletzt gewählten Konfiguration.

WAHL DER BETRIEBSART

Um die Betriebsart des Geräts zu ändern, drücken Sie bei eingeschaltetem Gerät die Taste MODE auf Bedienfeld oder Fernbedienung, bis die gewünschte Option (AUTO, MANUELL oder LÜFTUNG) erreicht ist. Bei der Auswahl einer Betriebsart leuchten die verschiedenen Optionen blau auf. Wenn die gewünschte Option erreicht ist, warten Sie einige Sekunden, bis sie weiß aufleuchtet und die Auswahl somit bestätigt wird. Sobald eine Betriebsart eingestellt ist, nimmt die Leuchtkraft des Displays nach 10 Sekunden Inaktivität ab und schaltet sich nach 35 Sekunden Inaktivität vollständig aus.

AUTOMATIKBETRIEB - AUTO

Im Automatikbetrieb (AUTO) kann der Benutzer die gewünschte Vorlauftemperatur zwischen 18 und 27 °C (64,4 - 80,6 °F) einstellen. Die gewünschte Temperatur kann mit den Auf- und Ab-Tasten von Bedienfeld oder Fernbedienung angepasst werden. Die Gebläsedrehzahl kann durch Gedrückthalten der Auf- und Ab-Tasten von Bedienfeld oder Fernbedienung angepasst werden. Während das Gerät im Automatikbetrieb läuft, zeigt das Display alle 5 Sekunden abwechselnd die Gebläsedrehzahl und die gewählte Solltemperatur an.

MANUELLER BETRIEB

Durch die Wahl der Betriebsart MANUELL kann man zwischen 8 verschiedenen Gebläsedrehzahlen wählen, wobei das Kühlgerät mit seiner maximalen Kühlleistung arbeitet. Während das Gerät in der Betriebsart MANUELL arbeitet, zeigt das Display nur die Gebläsedrehzahl an. Die Gebläsedrehzahl kann mit den Auf- und Ab-Tasten von Bedienfeld oder Fernbedienung geändert werden.

LÜFTUNGSBETRIEB

Nach der Wahl der Betriebsart LÜFTUNG kann die Betriebsdrehzahl aus 8 Geschwindigkeiten gewählt werden. In dieser Betriebsart liefert das Kühlgerät nur Luft mit Raumtemperatur. Die Gebläsedrehzahl kann mit den Auf- und Ab-Tasten von Bedienfeld oder Fernbedienung angepasst werden. Während das Gerät in der Betriebsart LÜFTUNG arbeitet, zeigt das Display nur die Gebläsedrehzahl an.

KONFIGURATION DER SELBSTABSCHALTUNG

Durch Aktivieren des Betriebstimers über die UHR-Taste auf Bedienfeld oder Fernbedienung können Sie über die Auf- und Ab-Tasten eine Betriebszeit zwischen 15 Minuten und 9 Stunden in 15-Sekunden-Schritten einstellen, nach der sich das Kühlgerät vollständig ausschaltet. Während der Auswahl leuchten die verschiedenen Zeitbereiche blau auf. Wenn die gewünschte Zeit erreicht ist, wird diese durch erneutes Drücken der UHR-Taste gewählt. Eine bereits ausgewählte Zeit kann mit der UHR-Taste und den Auf- und Ab-Tasten von Bedienfeld oder Fernbedienung geändert werden.

AUSTAUSCH DER FERNBEDIENUNGSBATTERIE



Die Fernbedienung wird mit einer CR2025 3V Batterie betrieben.



EU Directive 2012/19/EU

Waste of electrical and electronic equipment (WEEE)

Hinweis zum Umweltschutz:

Elektrische und elektronische Geräte sowie Batterien dürfen nicht mit dem Hausmüll entsorgt werden. Der Verbraucher ist gesetzlich verpflichtet, elektrische und elektronische Geräte sowie Batterien am Ende ihrer Lebensdauer an den dafür eingerichteten, öffentlichen Sammelstellen oder an die Verkaufsstelle zurückzugeben. Einzelheiten dazu regelt das jeweilige Landesrecht. Das Symbol auf dem Produkt, der Gebrauchsanleitung oder der Verpackung weist auf diese Bestimmungen hin.

ALLGEMEINE EMPFEHLUNGEN

- >> Der Feuchtigkeitsfilter (1) und die Wasserfilter (2) müssen ausgetauscht werden, wenn das Display des Kühlgeräts die Meldung Nr. 4 anzeigt bzw. alle 2 Jahre oder früher, wenn die Umgebungsbedingungen dies erfordern.
Um die Meldung Nr. 4 auf dem Bedienfeld zu löschen, rufen Sie einfach das Konfigurationsmenü auf, indem Sie bei ausgeschaltetem Gerät die Tasten MODE und UHR auf dem Bedienfeld gleichzeitig für einige Sekunden drücken.
- >> Im Winter sollte der Wasserkreislauf zur Vermeidung von Frostschäden geleert werden.
- >> Außerdem müssen im Winter die Schutzabdeckungen (A und B) angebracht werden, um das Eindringen von Außenluft in das Fahrzeug zu verhindern.
- >> Wenn das Kühlgerät mit einem Druckschlauch gereinigt werden soll, müssen die Lufteinlässe des Geräts mit den Schutzkappen (A und B) abgedeckt werden. Diese Elemente müssen vor erneuter Inbetriebnahme des Kühlgeräts wieder abgenommen werden.

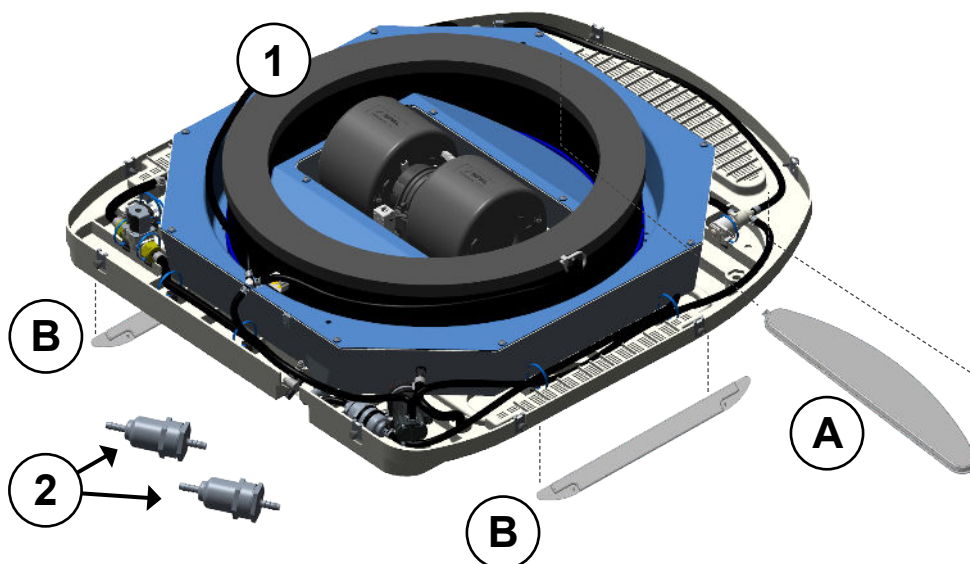



Anbringen der Winterabdeckungen

Wenn das Gerät für längere Zeit, insbesondere im Winter, nicht benutzt wird, empfiehlt es sich, die Lufteinlassgitter des Kühlgeräts mit den dafür vorgesehenen Schutzabdeckungen abzudecken. Diese sind auf der Rückseite mit dem Wort „WINTER“ gekennzeichnet.

Vordere Schutzabdeckung (Abb. A):

Diese dient, wie in der Abbildung zu sehen, zur Abdeckung des vorderen Lufteinlassgitters.

Befestigen Sie die Schutzabdeckung, indem Sie sie an beiden Enden nacheinander einclippen und die Clips in die Aufnahmen am Gerätesockel stecken.

Seitliche Schutzabdeckungen (eine auf jeder Seite; Abb. B)

Diese dienen, wie in der Abbildung zu sehen, zur Abdeckung der beiden Seitengitter.

Befestigen Sie die Schutzabdeckungen, indem Sie sie an beiden Enden nacheinander einclippen und die Clips in die Aufnahmen seitlich am Gerätesockel stecken.

Abnehmen der Winterabdeckungen

Nehmen Sie die Schutzabdeckungen ab, indem Sie alle Befestigungsclips der am Kühlgerätesockel befindlichen Aufnahmen lösen.



WICHTIGER HINWEIS

Das Öko-Kühlgerät **EVER** saugt Außenluft an. Diese Luft darf sich keinesfalls im Inneren des Fahrzeugs anstauen, da dies zu übermäßiger Feuchtigkeit führen würde. Alle modernen Fahrzeuge sind mit Lufterneuerungsgittern ausgestattet. Sollten diese jedoch nicht vorhanden sein, muss der Installateur sie einbauen, um die Lüftung des Fahrzeugs zu gewährleisten.

Der Benutzer muss seinerseits regelmäßig prüfen, ob diese Gitter durch Schmutz verstopft sind.

Der Benutzer muss außerdem regelmäßig (mindestens alle 6 Monate) den Zustand der Fahrzeuganschlussleitungen, insbesondere der wasserdichten Steckverbindungen, überprüfen.



ACHTUNG: Bei Nichtbeachtung dieser Hinweise kann es zu Verletzungen von Personen, zur Beschädigung von Bauteilen bzw. zu Fehlfunktionen des Gerätes kommen.



ACHTUNG: EVER darf nur mit Trinkwasser betrieben werden.

Das Öko-Kühlgerät **EVER** und die dazugehörige Anlage müssen mindestens einmal jährlich, bei der ersten Inbetriebnahme, nach einem Stillstand von mehr als einem Monat oder nach einer Reparatur oder Änderung der Anlage, durch die das Wasser zirkuliert, gereinigt und desinfiziert werden. Werden Verschmutzungen, Ablagerungen oder Sedimentation festgestellt, ist eine Reinigung und Desinfektion durchzuführen.

Abnehmbare Teile müssen gründlich gereinigt und desinfiziert werden, indem sie in ein geeignetes Biozid getaucht und anschließend mit reichlich kaltem Wasser abgespült werden. Feststehende oder schwer auszubauende Elemente werden mit einem sauberen, in Desinfektionsmittel getränktem Tuch während einer dem verwendeten Biozid entsprechenden Zeit bedeckt und anschließend mit reichlich Wasser abgespült.

Ausbau des Wassertanks:

- Äußere Geräteabdeckung durch Abschrauben der (8) Befestigungsschrauben abnehmen.
- Wasserzuleitung vom Feuchtigkeitsfilter trennen.
- Feuchtigkeitsfilter herausnehmen.
- Das Kabel von den (2) Füllstandssensoren im oberen Teil des Wassertanks trennen.
- Alle Leitungen vom Wassertank trennen:
 - o Hauptzuleitung zum Wassertank.
 - o Ablaufleitung der Pumpe.
- Das Verbindungsrohr zwischen Wassertank und Filter trennen.
- Wassertank herausnehmen.

Der Einbau erfolgt in umgekehrter Reihenfolge wie der Ausbau.

Reinigung und Desinfektion des Wassertanks:

- Die Oberflächen gründlich reinigen und dabei Verkrustungen und Anhaftungen entfernen. Mit Wasser abspülen.
- Mit einem geeigneten Biozid-Produkt desinfizieren.
- Das Biozid durch Ausspülen des Tanks mit reichlich Wasser neutralisieren.
- Den Tank mit Trinkwasser füllen und die normalen Betriebsbedingungen wiederherstellen.

Dirna Bergstrom haftet nicht für Schäden, die durch die Verwendung von schädlichen oder nicht zugelassenen Produkten im Wasserkreislaufsystem entstehen.

Der Benutzer ist allein für die hygienische und sanitäre Verwendung und Wartung des Produkts verantwortlich, um dessen ordnungsgemäße Funktion ohne gesundheitliche Folgen zu gewährleisten.

Prima di tutto, ci congratuliamo con voi per aver deciso di acquistare il Raffrescatore ecologico **EVER** della nostra gamma **Caravaning**. Questo raffrescatore ecologico altamente performante è prodotto da Bergstrom per camper e altri veicoli ricreazionali, da usare con il motore fermo o in moto. **EVER** è la scelta più adatta per mantenere gli animali domestici al sicuro e al fresco.

EVER è stato progettato con la tecnologia più avanzata per renderlo altamente performante e per ridurre il consumo energetico della batteria ausiliaria del veicolo. Proprio grazie a queste caratteristiche, è unico nel settore della climatizzazione dei veicoli ricreazionali e sicuramente supererà ogni aspettativa se usato correttamente.

Questo manuale è aggiornato riguardo agli sviluppi tecnici più avanzati di questa gamma al momento della pubblicazione. Tuttavia, potrebbero riscontrarsi lievi differenze dovute al continuo miglioramento.

Tutte le indicazioni di questo manuale sono pubblicate senza impegno. In particolare, **Dirna Bergstrom** si riserva il diritto di modificare i dati tecnici, i prezzi, i colori, le forme, il design, l'allestimento e i materiali, nonché le prestazioni di servizio, senza preavviso e senza indicarne i motivi; si riserva inoltre il diritto di adattare le proprie apparecchiature alle condizioni locali di alcuni mercati e di interrompere la produzione di un determinato modello senza preavviso. **Dirna Bergstrom** declina ogni responsabilità per le difficoltà di disponibilità delle apparecchiature, per le differenze tra le immagini o le descrizioni e il modello reale, o per errori o omissioni in questa pubblicazione.

© 2025 Dirna Bergstrom SLU. Spain

Tutti i diritti riservati

È vietata la riproduzione in qualsiasi forma senza l'autorizzazione scritta del titolare del copyright.

Questo documento è valido per i seguenti modelli:

EVER gamma CARAVANING



ER-0022/1999



RA02-0027/2012
IATF: 0323311

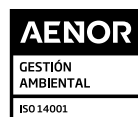

GA-2021/0140



In conformità con gli standard internazionali di gestione della qualità ISO 9001, di qualità automobilistica IATF 16949 e di gestione ambientale ISO 14001, Dirna Bergstrom applica processi volti ad assicurare l'eccellenza e garantire la massima qualità dei propri prodotti. Certificato dall'IQNet Quality System.

Leggere attentamente questo documento prima di usare il prodotto.

Conservare questo documento con cura per poterlo consultare in futuro.
Tutti i manuali del prodotto sono disponibili in versione digitale (PDF) presso
<https://bergstrominternational.com/>



Qualsiasi operazione di vendita o di garanzia è soggetta alle nostre condizioni generali di vendita nella versione più aggiornata, pubblicata sul nostro sito web
<https://bergstrominternational.com/>

Avvertenze sull'impiego del prodotto:

- >> Usare **EVER** solo per i fini previsti dal costruttore. Non modificare l'impianto senza autorizzazione per iscritto del costruttore.
- >> Non avviare l'impianto se presenta danni o se il cavo di alimentazione sembra danneggiato o incompleto.
- >> **EVER** può essere usato da bambini a partire dagli 8 anni e da adulti con limitate capacità fisiche, sensoriali o mentali o con scarsa esperienza o conoscenza sull'uso dell'apparecchiatura, solamente se sorvegliati o se istruiti relativamente all'uso dell'apparecchiatura e se hanno compreso i rischi coinvolti.
- >> **EVER** non è un giocattolo, perciò non si deve consentire ai bambini di giocare con l'apparecchiatura.
- >> **ATTENZIONE:** prima di avviare l'apparecchiatura, accertarsi che il cavo di collegamento dell'alimentazione generale dell'unità e il cavo di prova della carica della batteria siano collegati correttamente.
- >> No introduzca los dedos ni ningún objeto en las ventanillas de ventilación.

**Corretto uso del prodotto:**

- >> **EVER** è un raffrescatore ecologico altamente performante adatto all'installazione sul tettuccio di camper e di altri veicoli ricreazionali. Non è adatto a macchinari agricoli, né per l'edilizia soggetti a forti vibrazioni.
- >> Per garantire il corretto funzionamento dell'unità, si consiglia di mantenere il veicolo in posizione orizzontale oppure, se ciò non fosse possibile, di montare la parte anteriore del raffrescatore nella posizione più alta. Se sul display compare l'errore  9, la modalità AUTO o MANUALE viene riattivata quando il veicolo è livellato.
- >> Se non si è sicuri di come si deve usare **EVER**, consultare questo manuale o mettersi in contatto con il proprio installatore o direttamente con **Bergstrom**.



CARATTERISTICHE TECNICHE

RAFFRESCATORE ECOLOGICO EVER	
Tensione	12 V
Consumo elettrico in funzionamento	1,4 - 7,3 A
Flusso d'aria	Autoregolabile / Selezionabile
Numero di velocità di ventilazione	8
Portata d'aria massima	420 m ³ /h
Dimensioni dell'unità esterna (L x P x A)	860 x 787 x 197 mm
Peso unità esterna	16 kg
Dimensioni della console interna (L x P x A)	520 x 520 x 65 mm
Peso console interna	2 kg
Peso dei componenti del montaggio	5 kg
Modalità di funzionamento	AUTO - MANUALE - VENTILAZIONE
Pannello di controllo	Pannello touch
Telecomando	IR
Impostazione spegnimento automatico	Sì (da 15' a 9 h)
Luce ambientale a LED	Sì
Cablaggio alimentazione	Incluso
Lunghezza ideale del veicolo	Fino a 7 m
Dimensioni dell'apertura del tettuccio	400 x 400 mm
Spessore del tettuccio	Da 30 mm a 60 mm

Dirna Bergstrom dichiara che il raffrescatore **EVER** è conforme ai requisiti delle seguenti Direttive CE e che sono state applicate le norme e le specifiche tecniche armonizzate elencate di seguito:

- Direttiva CE 2006/42/EU
- Direttiva CE 2011/65/EU
- Direttiva CE 2014/30/EU

FUNZIONAMENTO DEL PANNELLO DI CONTROLLO

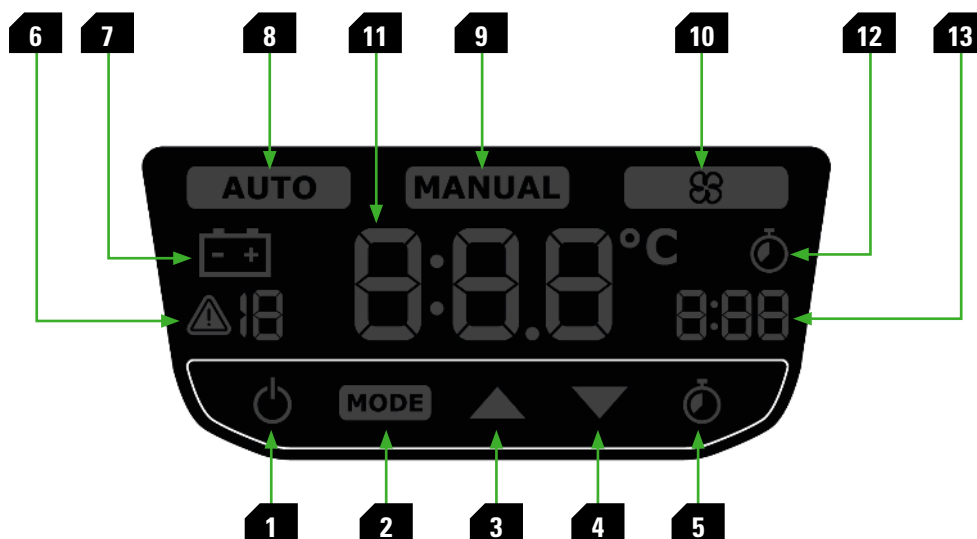

1 ON/OFF: tasto di accensione/spegnimento del raffrescatore. Quando viene premuto una volta, l'unità si accende ed è pronta per il funzionamento. Quando si preme con il raffrescatore acceso, l'unità si spegne.

Premendo a lungo il tasto On/Off, l'illuminazione a LED si accende alla massima intensità; se si mantiene premuto, l'intensità dell'illuminazione si riduce a intervalli del 20% ogni mezzo secondo circa; quando si rilascia il tasto, l'illuminazione resta accesa all'intensità del LED in quel momento.

2 MODE: selezione della modalità di funzionamento dell'unità tra AUTO, MANUALE e VENTILAZIONE.

Modalità di funzionamento:









- **AUTO:** funzionamento automatico. Consente di selezionare la temperatura di mandata tra 18 e 27 °C (64,4 - 80,6 °F). L'utente può impostare il funzionamento dell'unità scegliendo tra 8 velocità diverse della ventola. Mentre l'unità funziona in modalità automatica, la velocità della ventola e la temperatura di mandata si visualizzano sul display alternandosi ogni 5 secondi.

- **MANUALE:** funzionamento manuale. L'utente può impostare una delle 8 velocità della ventola mentre il raffrescatore funziona alla massima capacità di raffreddamento. Quando l'unità funziona in modalità manuale, il display visualizza solo la velocità della ventola selezionata.

- **VENTILAZIONE:** funzionamento della ventola. Consente di selezionare la velocità della ventola tra 8 velocità. In questa modalità di funzionamento, il raffrescatore soffia solo aria a temperatura ambiente.

3 Tasto di aumento della temperatura di 0,5 °C in modalità AUTO, del tempo in IMPOSTAZIONE SPEGNIMENTO AUTOMATICO e della velocità della ventola nelle modalità di funzionamento

AUTO, MANUALE e VENTILAZIONE. In modalità AUTO, una pressione prolungata aumenta la velocità della ventola. In modalità IMPOSTAZIONE SPEGNIMENTO AUTOMATICO ogni pressione aumenta il tempo di spegnimento automatico di 15'.

- 4** Tasto di diminuzione della temperatura di 0,5 °C in modalità AUTO, del tempo in IMPOSTAZIONE SPEGNIMENTO AUTOMATICO e della velocità della ventola nelle modalità di funzionamento AUTO, MANUALE e VENTILAZIONE. In modalità AUTO, con una pressione prolungata si riduce la velocità della ventola. In modalità IMPOSTAZIONE SPEGNIMENTO AUTOMATICO ogni pressione diminuisce il tempo di spegnimento automatico di 15'.
- 5** **OROLOGIO:** tasto per l'attivazione della modalità IMPOSTAZIONE SPEGNIMENTO AUTOMATICO e conferma del tempo impostato di spegnimento automatico.
- 6** Indicatori di allarme durante il funzionamento dell'unità:
- ▲ : Guasto alla sonda di umidità e temperatura.
 - ▲ : Guasto alla pompa dell'acqua.
 - ▲ : Guasto alla ventola.
 - ▲ : Guasto all'alimentazione dell'acqua.
 - ▲ : Raccomandazione di sostituire il filtro dell'umidità.
 - ▲ : Errore dell'elettrovalvola, del relè o del fusibile da 5A.
 - ▲ : Inclinazione eccessiva dell'unità.
 - ▲ : Avviso di batteria scarica.
 - ▲ : Errore di livello della batteria insufficiente.
- 7** LED di segnalazione del livello di batteria insufficiente.
- 8** Indicatore LED del funzionamento dell'unità in modalità AUTO.
- 9** Indicatore LED del funzionamento in modalità MANUALE.
- 10** Indicatore LED del funzionamento in modalità VENTILAZIONE.
- 11** **Display:** a seconda della modalità di funzionamento dell'unità, mostra la temperatura, la velocità della ventola o il tempo di spegnimento automatico. Mentre si effettua un'impostazione, le cifre restano blu; una volta raggiunto il valore desiderato, diventano bianche dopo qualche secondo per confermare la selezione. Una volta impostato un valore, l'intensità del display diminuisce dopo 10" di inattività e si spegne completamente dopo 35" di inattività.
- 12** Indicatore LED di funzionamento della modalità di spegnimento automatico.
- 13** Indicatore del tempo rimanente del timer di spegnimento automatico.

TELECOMANDO



- 1 ON/OFF:** tasto di accensione/spegnimento dell'unità. Quando viene premuto una volta, l'unità si accende ed è pronta per il funzionamento. Quando si preme con il raffrescatore acceso, l'unità si spegne.
- 2 MODE:** selezione della modalità di funzionamento dell'unità tra AUTO, MANUALE e VENTILAZIONE.
- 3 OROLOGIO:** attivazione della modalità IMPOSTAZIONE SPEGNIMENTO AUTOMATICO e conferma dell'orario di spegnimento automatico selezionato.
- 4** Tasto di accensione, spegnimento e variazione dell'intensità dell'illuminazione a LED.
- 5** Tasto di aumento della temperatura di 0,5 °C in modalità AUTO, del tempo in IMPOSTAZIONE SPEGNIMENTO AUTOMATICO e della velocità della ventola nelle modalità di funzionamento AUTO, MANUALE e VENTILAZIONE. In modalità AUTO, una pressione prolungata aumenta la velocità della ventola. In modalità IMPOSTAZIONE SPEGNIMENTO AUTOMATICO ogni pressione aumenta il tempo di spegnimento automatico di 15'.
- 6** Tasto di diminuzione della temperatura di 0,5 °C in modalità AUTO, del tempo in IMPOSTAZIONE SPEGNIMENTO AUTOMATICO e della velocità della ventola nelle modalità di funzionamento AUTO, MANUALE e VENTILAZIONE. In modalità AUTO, con una pressione prolungata si riduce la velocità della ventola. In modalità IMPOSTAZIONE SPEGNIMENTO AUTOMATICO ogni pressione diminuisce il tempo di spegnimento automatico di 15'.

CONFIGURAZIONE INIZIALE DELL'UNITÀ



Attenzione: prima di avviare il raffrescatore per la prima volta, accertarsi che il cavo di collegamento dell'alimentazione generale dell'unità e il cavo di verifica della carica della batteria siano collegati correttamente.

Quando l'unità viene alimentata per la prima volta, sul display del raffrescatore viene inizialmente visualizzata la versione del software.



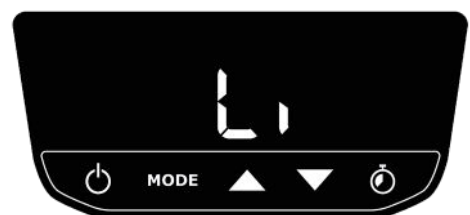

Dopo qualche secondo, si accede al modo di configurazione iniziale e dal pannello di controllo è possibile selezionare il tipo di batteria di cui è dotato il veicolo e a cui l'unità è collegata, scegliendo tra la batteria al piombo (Pb) o al litio (Li). Selezionare l'opzione desiderata con i tasti di aumento o diminuzione del pannello di controllo o sul telecomando e confermare con il tasto ON/OFF del raffrescatore.

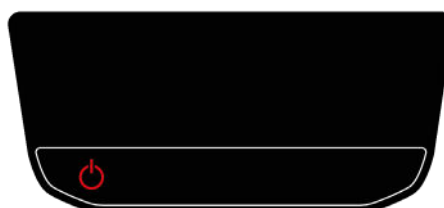

Per completare la configurazione, l'utente deve selezionare l'unità di misura in cui il raffrescatore rileva la temperatura, scegliendo tra gradi Celsius (°C) o gradi Fahrenheit (°F). Selezionare l'opzione desiderata con i tasti di aumento o diminuzione del pannello di controllo o sul telecomando e confermare con il tasto ON/OFF del raffrescatore. Dopo quest'ultima conferma, l'unità va in "Standby" ed è pronta per l'accensione.



Per modificare l'unità di misura della temperatura, basta premere contemporaneamente per qualche secondo i tasti MODE e OROLOGIO del pannello di controllo, con l'unità spenta, per accedere nuovamente alle impostazioni. Per modificare il tipo di batteria a cui è collegata l'unità, occorre resettarla scollegandola completamente dall'alimentazione.

Nota: in questo menu di configurazione è anche possibile rimuovere dal pannello di controllo l'avviso   - Raccomandazione di sostituire il filtro dell'umidità.



ATTENZIONE: Al primo avvio, utilizzare la modalità manuale all'ottava velocità per ottenere una rapida bagnatura del filtro. Tenere presente che durante questo processo, l'elettrovalvola e la pompa possono essere azionate più volte fino a quando il serbatoio dell'acqua nel refrigeratore non raggiunge uno stato di equilibrio.

ACCENSIONE DELL'UNITÀ

Per accendere il raffrescatore **EVER** è necessario premere il tasto ON/OFF sul pannello di controllo o sul telecomando. Alla prima accensione, il raffrescatore si avvia in modalità di funzionamento automatico (AUTO) con i parametri impostati in fabbrica. Alle successive accensioni, il raffrescatore si avvia con l'ultima configurazione selezionata prima dello spegnimento.

IMPOSTAZIONE DELLA MODALITÀ DI FUNZIONAMENTO

Per cambiare la modalità di funzionamento dell'unità, con l'impianto acceso, premere il tasto MODE sul pannello di controllo o sul telecomando fino a raggiungere l'opzione desiderata tra le modalità AUTO, MANUALE e VENTILAZIONE. Durante l'impostazione di una modalità di funzionamento, le varie opzioni si illuminano in blu; quando si raggiunge l'opzione desiderata, attendere qualche secondo fino a quando si illumina in bianco, confermando la selezione. Una volta impostata una modalità operativa, l'intensità del display diminuisce dopo 10" di inattività e si spegne completamente dopo 35" di inattività.

MODALITÀ DI FUNZIONAMENTO AUTOMATICO - AUTO

Selezionando la modalità di funzionamento automatico (AUTO), l'utente può impostare la temperatura di mandata target tra 18 e 27 °C (64,4 - 80,6 °F). La temperatura target può essere modificata utilizzando i tasti di aumento e diminuzione sul pannello di controllo e sul telecomando. La velocità della ventola può essere modificata con la pressione prolungata dei tasti di aumento e diminuzione sul pannello di controllo e sul telecomando. Nel corso del funzionamento in modalità AUTO, la velocità della ventola e la temperatura di mandata si visualizzano sul display alternandosi ogni 5 secondi.

MODALITÀ DI FUNZIONAMENTO MANUALE

Selezionando la modalità di funzionamento MANUALE, l'utente può impostare una delle 8 velocità della ventola mentre il raffrescatore funziona alla massima capacità di raffreddamento. Quando l'unità funziona in modalità MANUALE, il display visualizza solo la velocità della ventola. La velocità

della ventola può essere modificata utilizzando i tasti di aumento e diminuzione sul pannello di controllo e sul telecomando.

MODALITÀ DI FUNZIONAMENTO VENTOLA

Una volta selezionata la modalità di funzionamento VENTOLA, l'utente può impostare la velocità di funzionamento della ventola tra 8 diverse velocità. In questa modalità di funzionamento, il raffrescatore eroga solo aria a temperatura ambiente. La velocità della ventola può essere modificata utilizzando i tasti di aumento e diminuzione sul pannello di controllo e sul telecomando. Quando l'unità funziona in modalità VENTOLA, il display visualizza solo la velocità della ventola.

IMPOSTAZIONE SPEGNIMENTO AUTOMATICO

Attivando il timer di funzionamento tramite il tasto OROLOGIO sul pannello di controllo o sul telecomando, l'utente può impostare tramite i tasti di aumento e di diminuzione un tempo di funzionamento dell'unità compreso tra 15 minuti e 9 ore a intervalli di 15', al termine del quale il raffrescatore si spegne completamente. Durante l'impostazione, le diverse fasce orarie sono illuminate in blu; una volta raggiunta l'ora desiderata, questa viene impostata premendo nuovamente il tasto OROLOGIO. Un orario già impostato può essere modificato utilizzando il tasto OROLOGIO e i tasti di aumento e diminuzione sul pannello o sul telecomando.

SOSTITUZIONE DELLA BATTERIA DEL TELECOMANDO



Per il telecomando occorre una batteria CR2025 da 3 V.



EU Directive 2012/19/EU

Waste of electrical and electronic equipment (WEEE)

Nota sulla protezione dell'ambiente:

Le apparecchiature elettriche ed elettroniche e le batterie non devono essere smaltite nei rifiuti domestici. L'utente è obbligato per legge a conferire le apparecchiature elettriche ed elettroniche, nonché le pile e le batterie ricaricabili, nei punti di raccolta comunali al termine della loro vita utile o a restituirle all'esercizio presso il quale sono state acquistate. I dettagli sono stabiliti dalla legge di ciascun Paese. Il simbolo sul prodotto, sulle istruzioni per l'uso o sulla confezione si riferisce a questo.

INDICAZIONI GENERALI

>> Il filtro dell'umidità (1) e i filtri dell'acqua (2) devono essere sostituiti quando il display del raffrescatore mostra l'avviso n. 4, ogni 2 anni, o anche prima se le circostanze ambientali lo richiedono.

Per rimuovere l'avviso n. 4 dal pannello di controllo, accedere al menu di configurazione premendo contemporaneamente i tasti MODE e OROLOGIO sul pannello di controllo per alcuni secondi mentre l'unità è spenta.

- >> D'inverno, è consigliabile svuotare il circuito dell'acqua per evitare danni eventualmente causati dal gelo.
- >> Sempre durante il periodo invernale, è necessario installare le coperture protettive (A e B) per evitare l'entrata dell'aria esterna nel veicolo.
- >> Prima di pulire il raffrescatore con acqua a pressione, coprire le entrate dell'aria dell'unità con le coperture protettive (A e B). Questi elementi devono essere rimossi quando si rimette in funzione il raffrescatore.

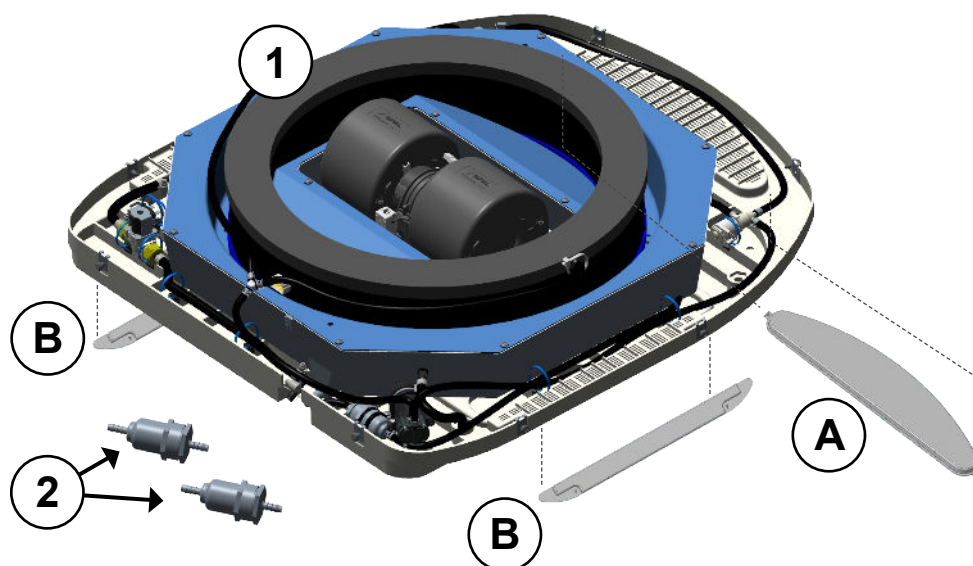

**Montaggio delle coperture protettive invernali**

Quando l'unità non viene utilizzata per lunghi periodi di tempo, soprattutto d'inverno, si consiglia di coprire le griglie d'entrata dell'aria frontali e laterali del raffrescatore con le apposite coperture protettive in dotazione. Queste coperture protettive sono contrassegnate dalla scritta "INVERNO" sul retro.

Copertura protettiva anteriore (figura A):

Da utilizzare per coprire la griglia d'entrata dell'aria frontale del raffrescatore, come mostrato nella figura.

Montare la copertura protettiva fissandola alle estremità, prima una e poi l'altra, inserendo le linguette negli appositi fori della base dell'unità.

Coperture protettive laterali (uno per lato; figura B)

Servono a coprire le 2 griglie laterali del raffrescatore, come mostrato in figura.

Le coperture devono essere montate fissandole alle estremità, prima una e poi l'altra, inserendo le linguette negli appositi fori ai lati della base dell'unità.

Rimozione delle coperture protettive invernali

Per rimuovere le coperture protettive, sganciare ogni linguetta di fissaggio dai fori di alloggiamento nella base del raffrescatore.

**IMPORTANTE**

Il raffrescatore ecologico **EVER** funziona aspirando aria dall'esterno del veicolo. È essenziale che quest'aria non ristagni nell'abitacolo, poiché potrebbe causare un eccesso di umidità. Tutti i veicoli attuali sono dotati di bocchette per il rinnovo dell'aria, ma se non fossero presenti, l'installatore dovrebbe montarle per garantire la ventilazione dell'abitacolo.

Da parte sua, l'utente deve controllare periodicamente che le griglie di ventilazione non siano ostruite.

L'utente deve inoltre controllare periodicamente, almeno ogni 6 mesi, lo stato dei cavi di collegamento al veicolo, in particolare i connettori a tenuta stagna.



ATTENZIONE: la mancata osservanza di queste istruzioni può provocare lesioni alle persone, danni ai componenti o malfunzionamenti dell'unità.



ATTENZIONE: per il funzionamento di **EVER** occorre utilizzare esclusivamente acqua potabile.

Il raffrescatore ecologico **EVER** e l'impianto devono essere puliti e disinfettati in occasione della prima messa in funzione, dopo un arresto di oltre un mese o dopo una riparazione o una modifica dell'impianto attraverso il quale circola l'acqua e comunque almeno una volta all'anno. Quando viene rilevata la presenza di sporco, incrostazioni o sedimenti, occorre pulire e disinfettare.

I pezzi smontabili devono essere puliti e disinfettati accuratamente immergendoli in un biocida adatto e risciacquandoli con abbondante acqua fredda. I pezzi fissi o difficili da smontare devono essere coperti con un panno pulito imbevuto di disinfettante per il tempo necessario a seconda del biocida utilizzato e quindi risciacquati con abbondante acqua.

Accesso e smontaggio del serbatoio dell'acqua:

- Rimuovere il coperchio esterno dell'unità svitando le (8) viti di fissaggio.
- Staccare il tubo d'entrata dell'acqua al filtro dell'umidità.
- Rimuovere il filtro dell'umidità.
- Staccare il cavo dei (2) sensori di livello situati nella parte superiore del serbatoio dell'acqua.
- Staccare tutti i tubi dal serbatoio dell'acqua:
 - o Entrata generale al serbatoio.
 - o Uscita della pompa.
- Staccare il tubo che collega il serbatoio dell'acqua al filtro.
- Rimuovere il gruppo del serbatoio dell'acqua.

Il rimontaggio deve essere eseguito nell'ordine inverso rispetto allo smontaggio.

Procedura di pulizia e disinfezione del serbatoio:

- Pulire accuratamente le superfici e rimuovere incrostazioni e aderenze. Sciacquare con acqua.
- Disinfettare con un apposito biocida.
- Neutralizzare il biocida risciacquando il serbatoio con abbondante acqua.
- Riempire il serbatoio con acqua idonea al consumo e ripristinare le normali condizioni d'uso.

Dirna Bergstrom non è responsabile di eventuali danni causati dall'uso di prodotti nocivi o non autorizzati nel sistema di circolazione dell'acqua.

L'utente è l'unico responsabile dell'uso e della manutenzione igienico-sanitaria del prodotto, al fine di garantirne il corretto funzionamento senza compromettere la salute.

NOTAS



TU ESPACIO DE VIDA CONFORTABLE

Madrid, España

T. + 34 - 918-775-840

E. ventas@dirna.bergstrominc.com

W. <https://bergstrominternational.com/>

